

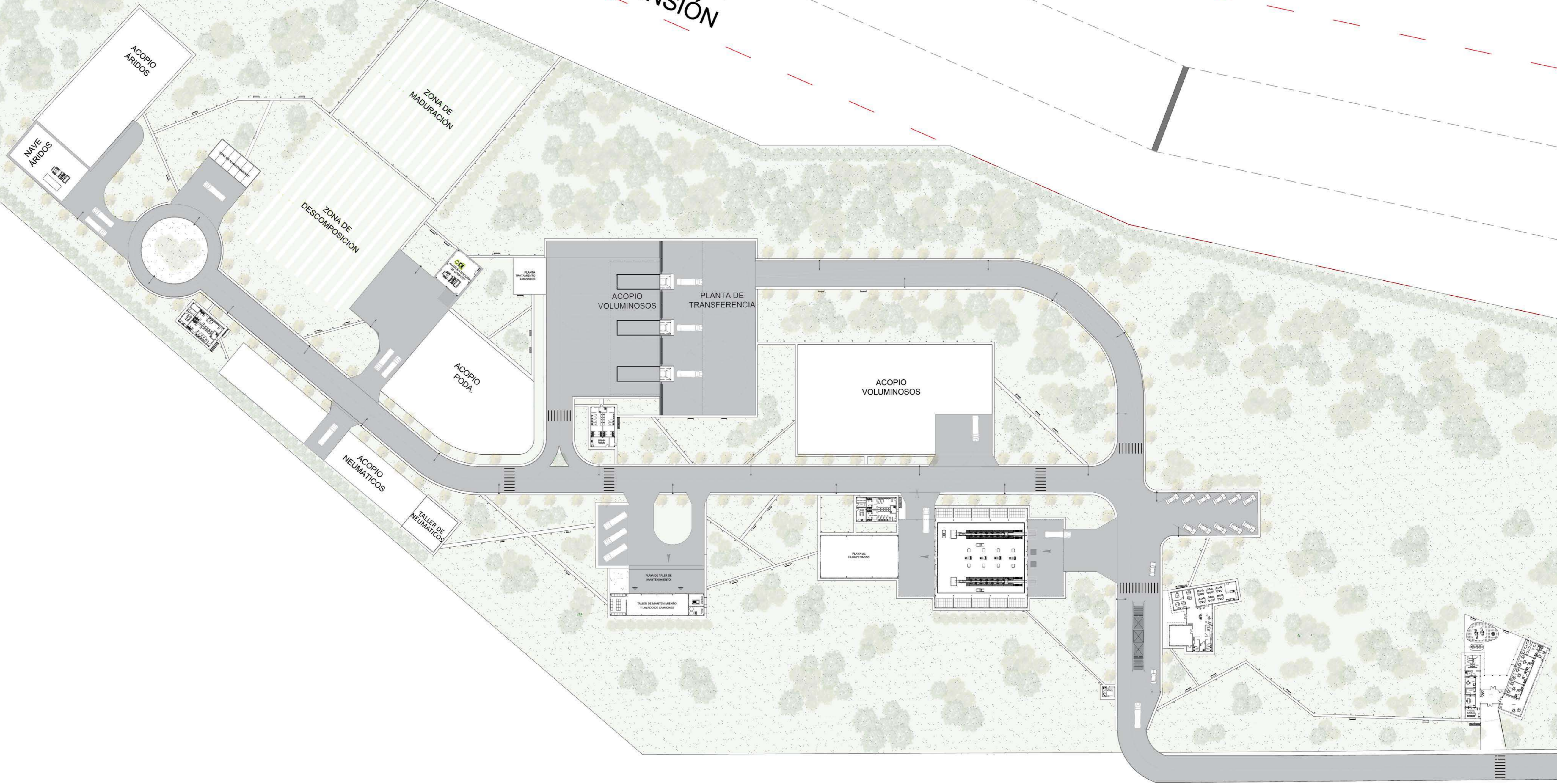

LÍMITE RED DE ALTA TENSIÓN





LÍMITE RED DE ALTA TENSIÓN

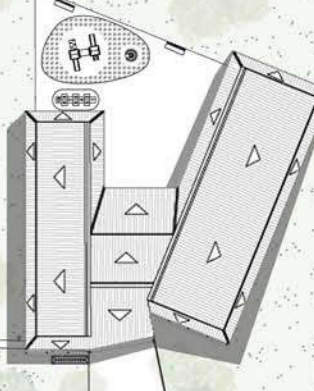
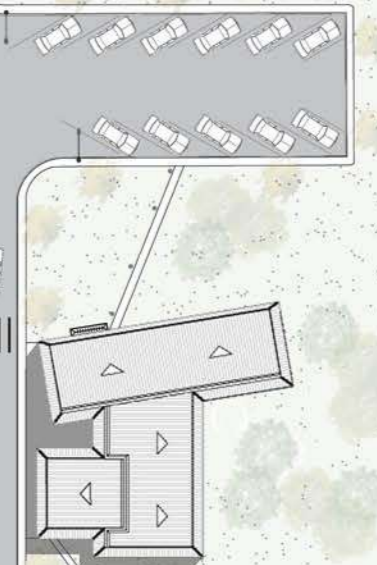
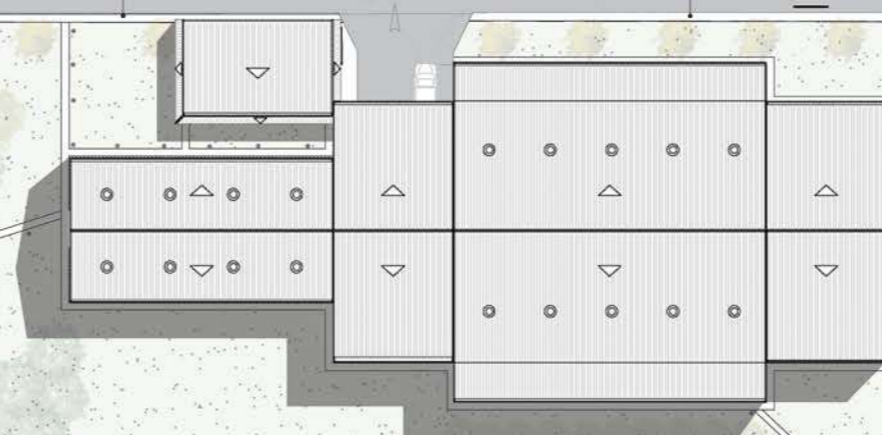
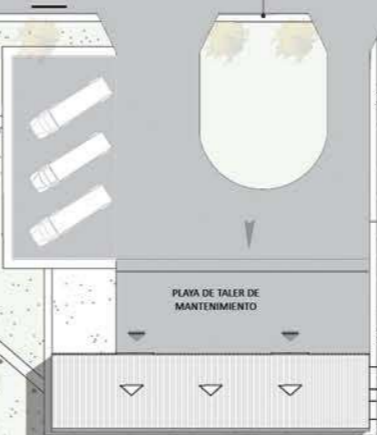
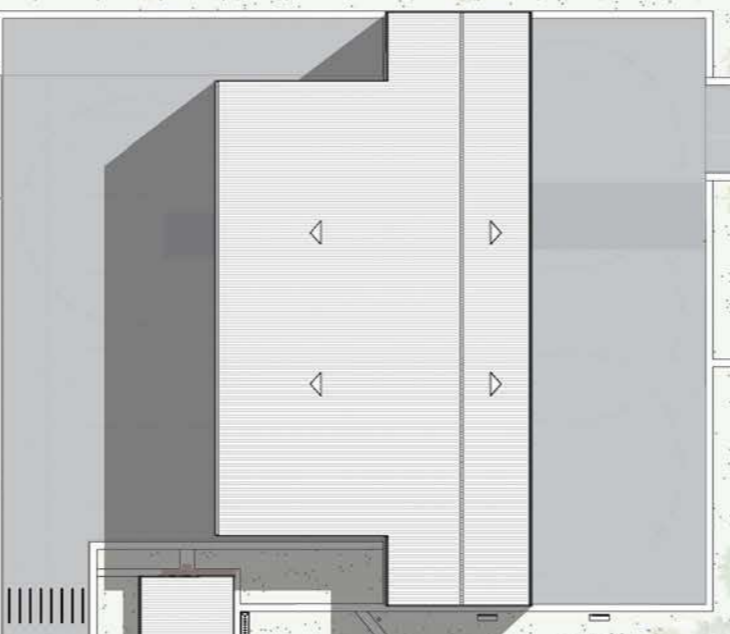
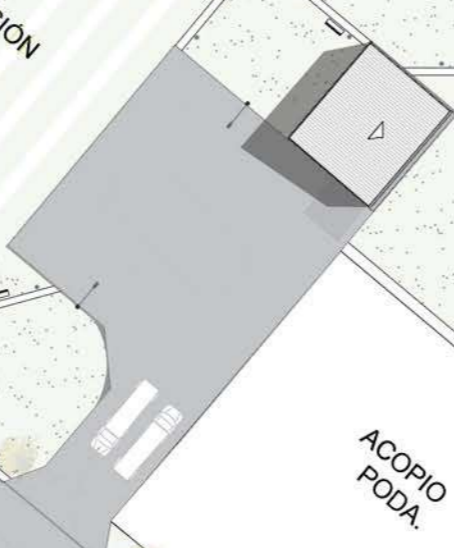
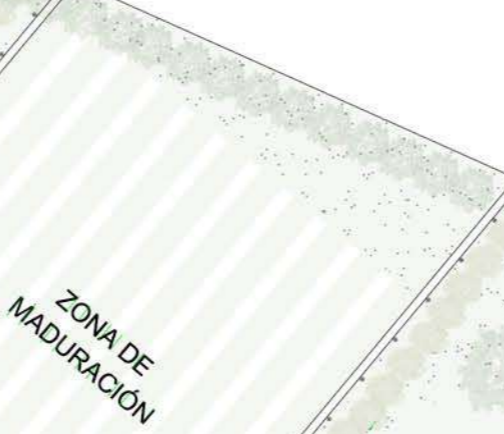
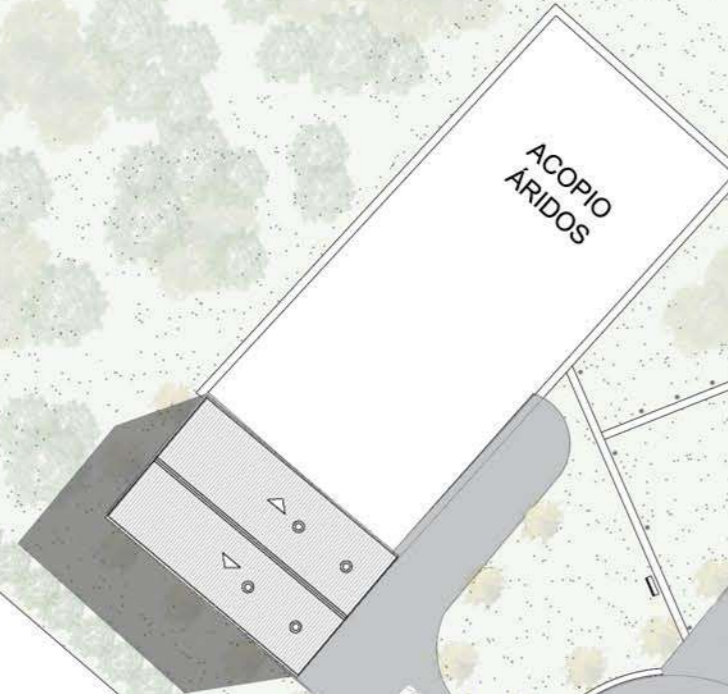



LÍMITE RED DE ALTA TENSIÓN

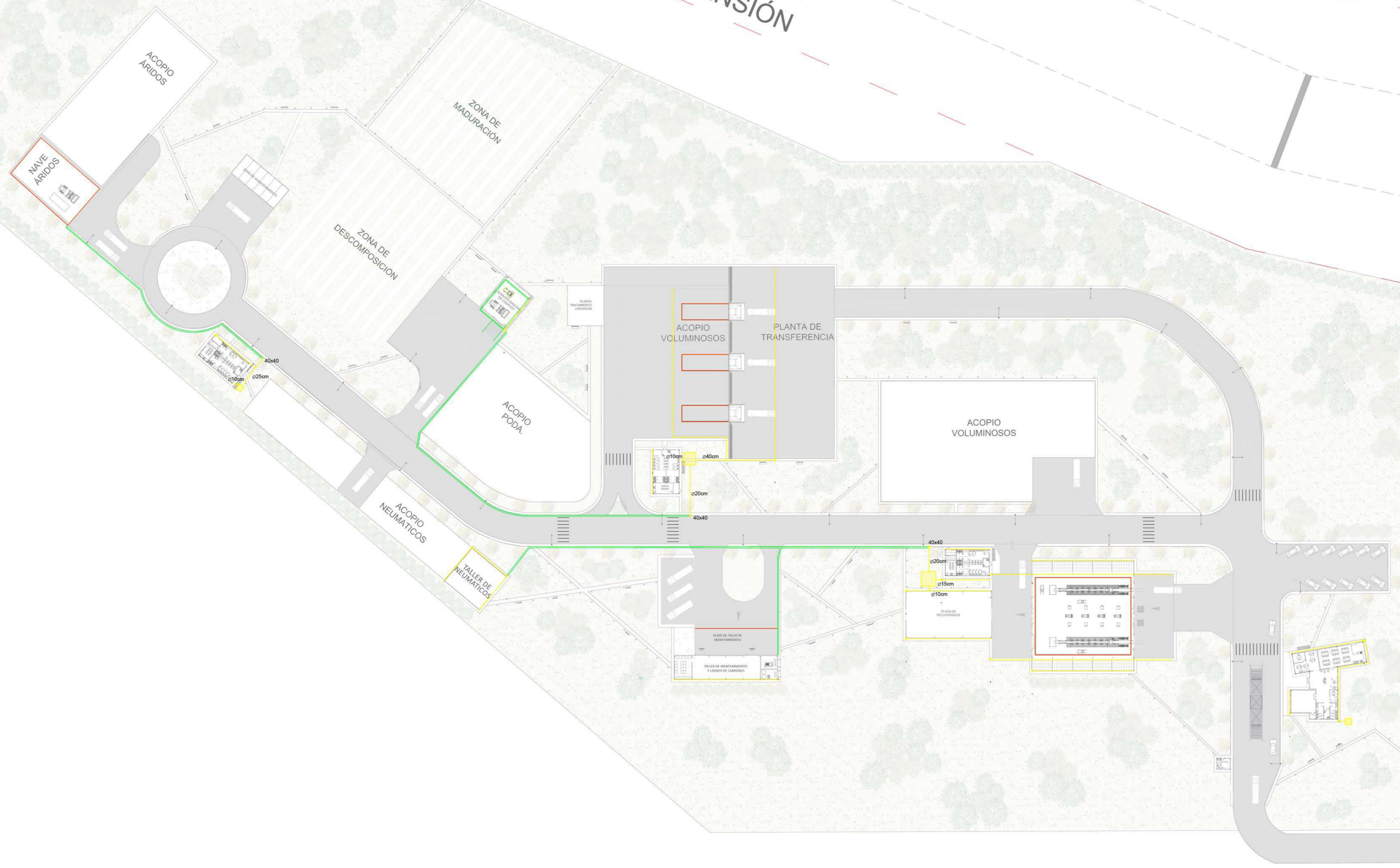

- REFERENCIA
- Rejilla
 - Cañería desague
 - Cuneta



 Ministerio de Ambiente y Desarrollo Sostenible
 Argentina

PROGRAMA PARA LA GESTION DE RESIDUOS SÓLIDOS URBANOS (GIRSU)

REVISO	APROBADO	PRODUCTO 1 ECO PARQUE SOCIO AMBIENTAL QUILMES IMPLANTACION CON DESAGUES PLUVIALES	PLANO:
		ESCALAS/S:	3-DESAGUES PLUVIALES
		FECHA: 05/2020	ARCHIVO:

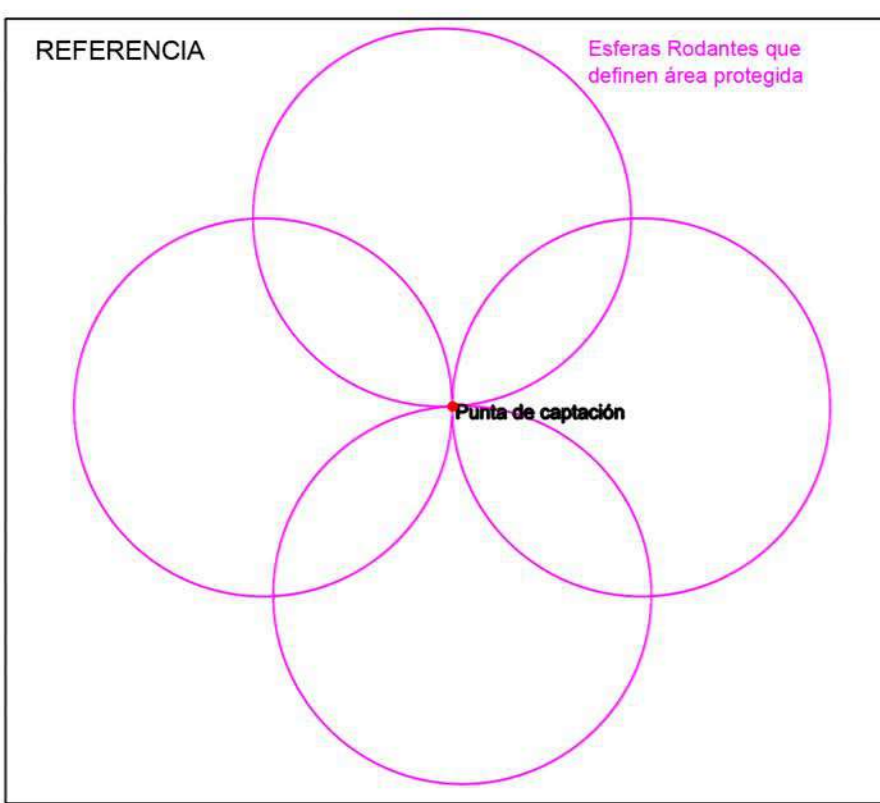
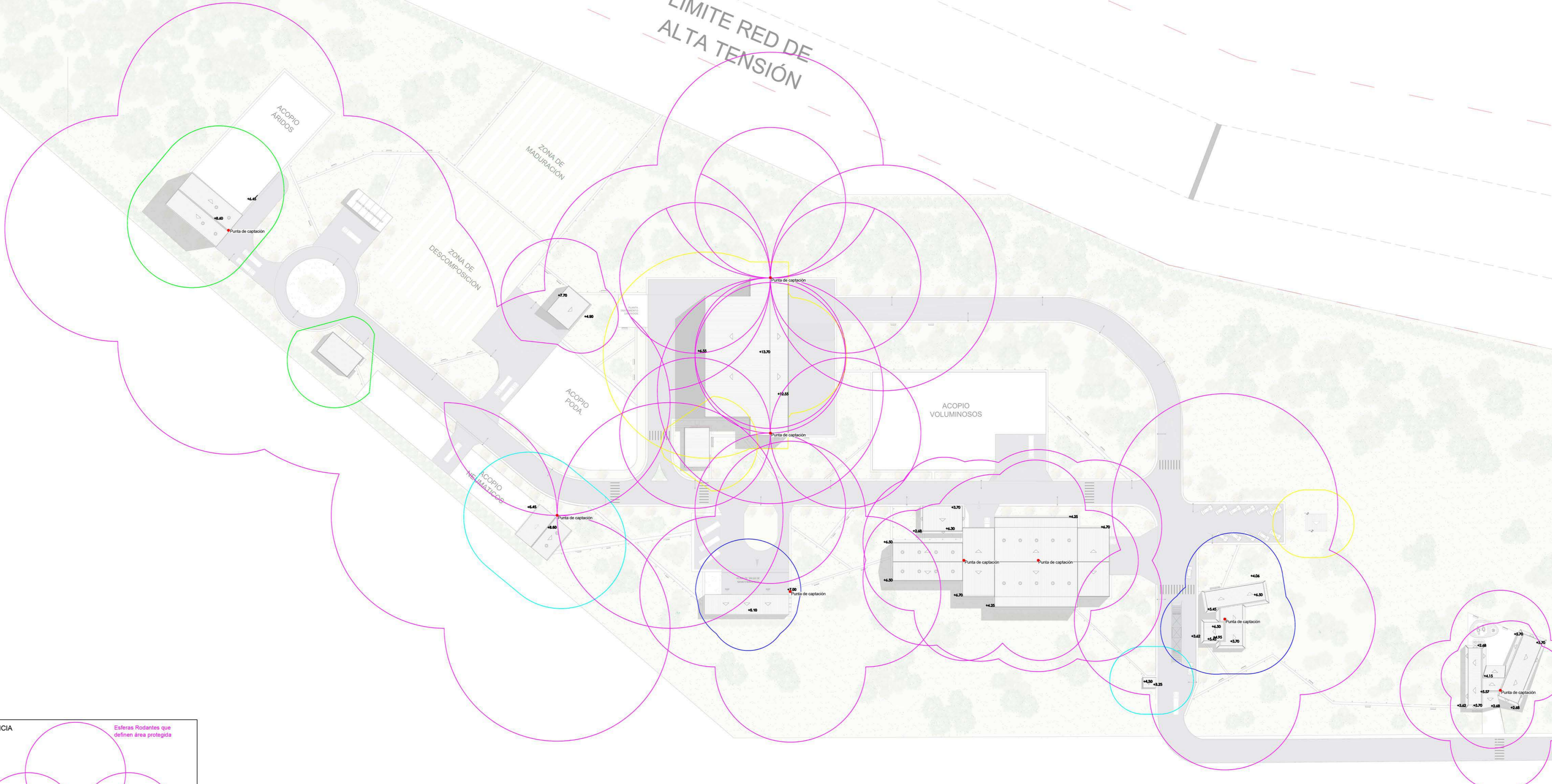

LÍMITE RED DE ALTA TENSIÓN



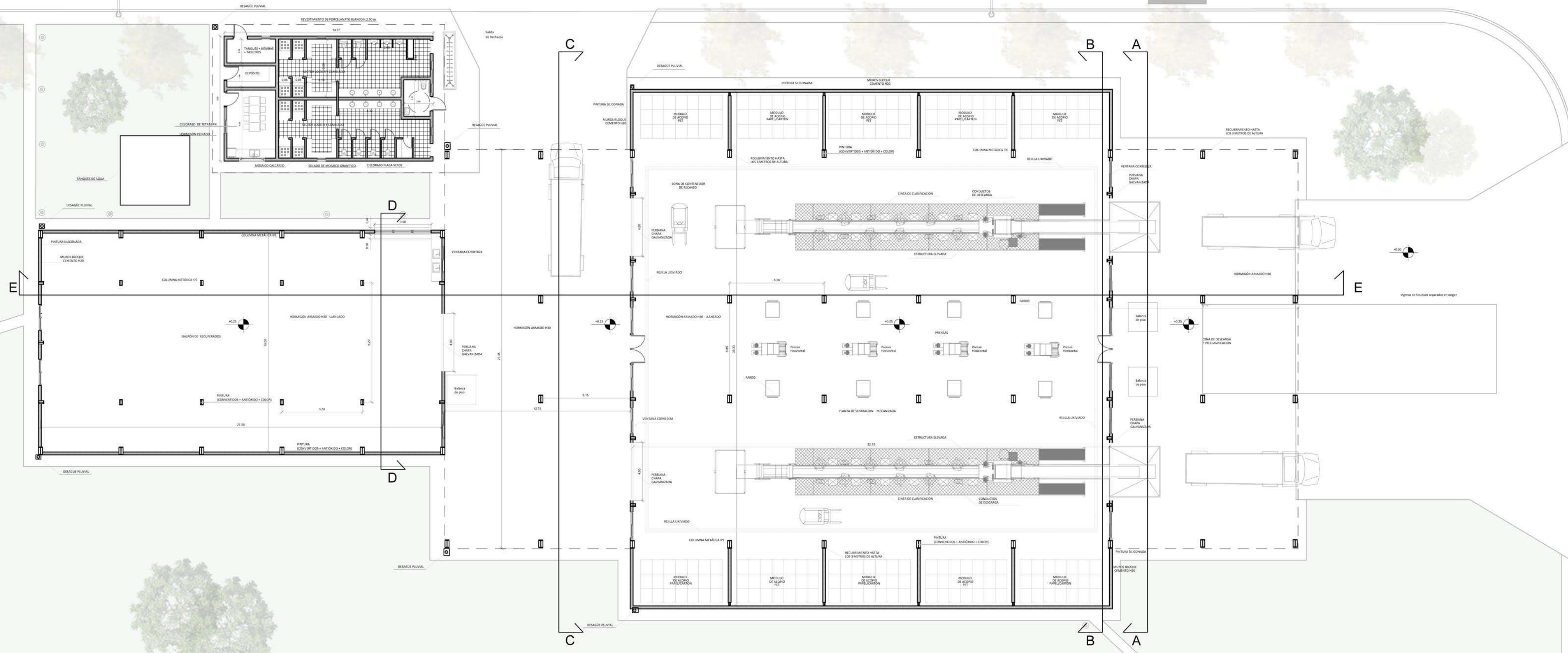



 Ministerio de Ambiente y Desarrollo Sostenible
 Argentina

PROGRAMA PARA LA GESTIÓN DE RESIDUOS SÓLIDOS URBANOS (GIRSU)

REVISO	PRODUCTO 1:
APROBO	ECO PARQUE SOCIO AMBIENTAL QUILMES
	Planta de Separación y Clasificación
	ESCALAS/S:
	1:200
	FECHA: 05/2020
	PLANOS:
	005-PLANTA DE ARQUITECTURA
	ARCHIVO: Planta de Separación y Clasificación

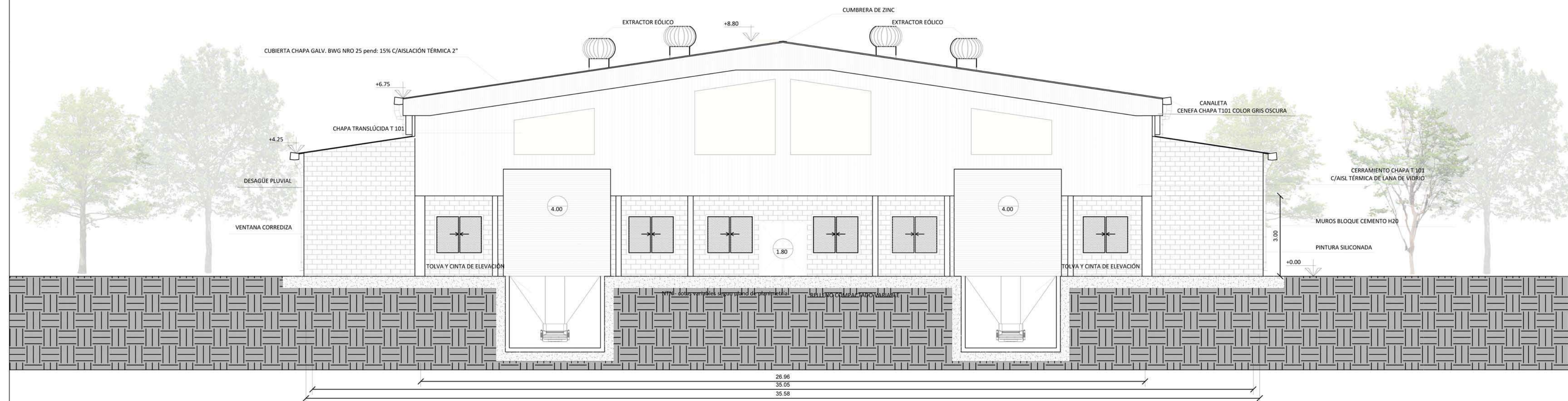

PROGRAMA PARA LA GESTIÓN DE RESIDUOS SÓLIDOS URBANOS (GIRSU)	
REVISO	PRODUCTO 1:
APROBO	ECO PARQUE SOCIO AMBIENTAL QUILMES
	Planta de Separación y Clasificación
	ESCALAS/S:
	1: 200
	PLANOS:
	006-PLANTA DE TECHOS
	FECHA: 05/2020
	ARCHIVO: Planta de Separación y Clasificación



CORTE A-A Planta de Separación y Clasificación

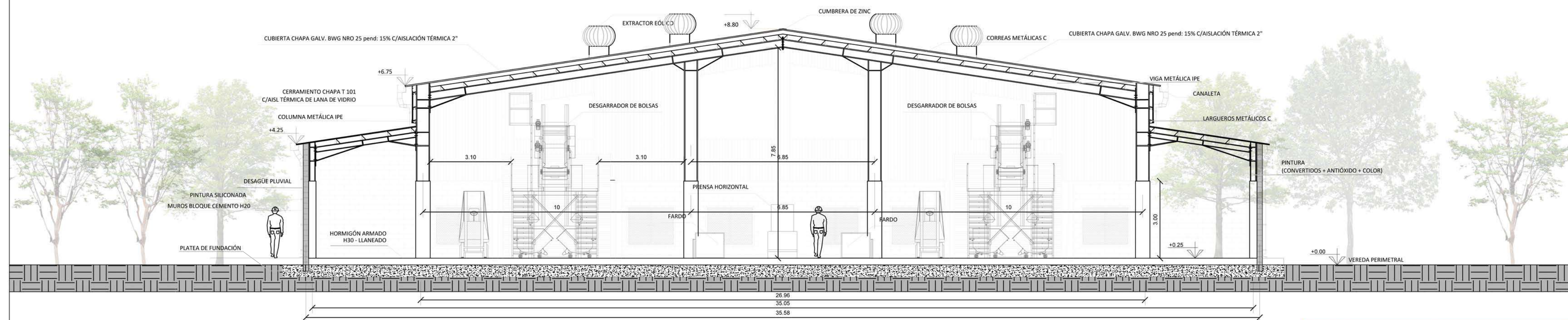

CORTE B-B Planta de Separación y Clasificación

	
PROGRAMA PARA LA GESTIÓN DE RESIDUOS SÓLIDOS URBANOS (GIRSU)	
REVISO	PRODUCTO 1:
APROBO	ECO PARQUE SOCIO AMBIENTAL QUILMES
	Planta de Separación y Clasificación
	ESCALAS/S:
	1:100
	PLANOS:
	007-CORTES 1
	FECHA: 05/2020
	ARCHIVO: Planta de Separación y Clasificación

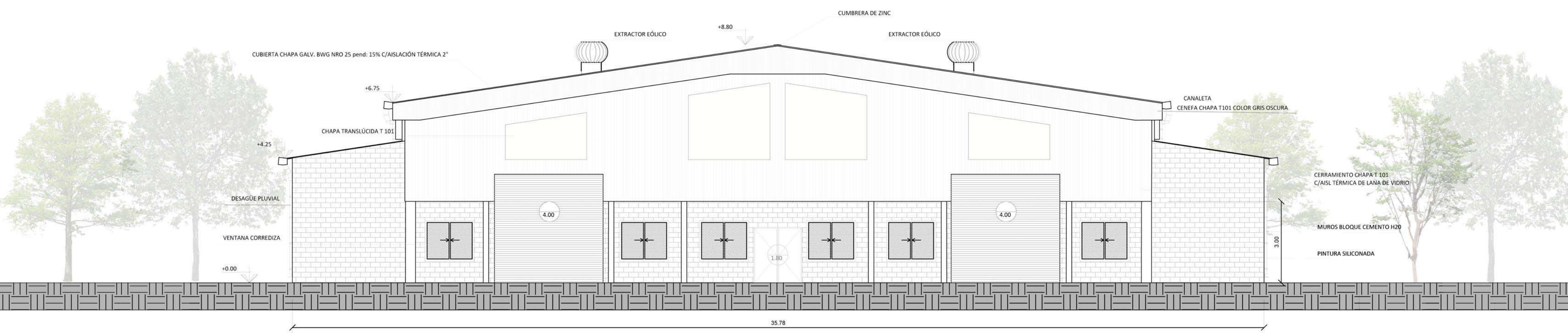

CORTE C-C Planta de Separación y Clasificación

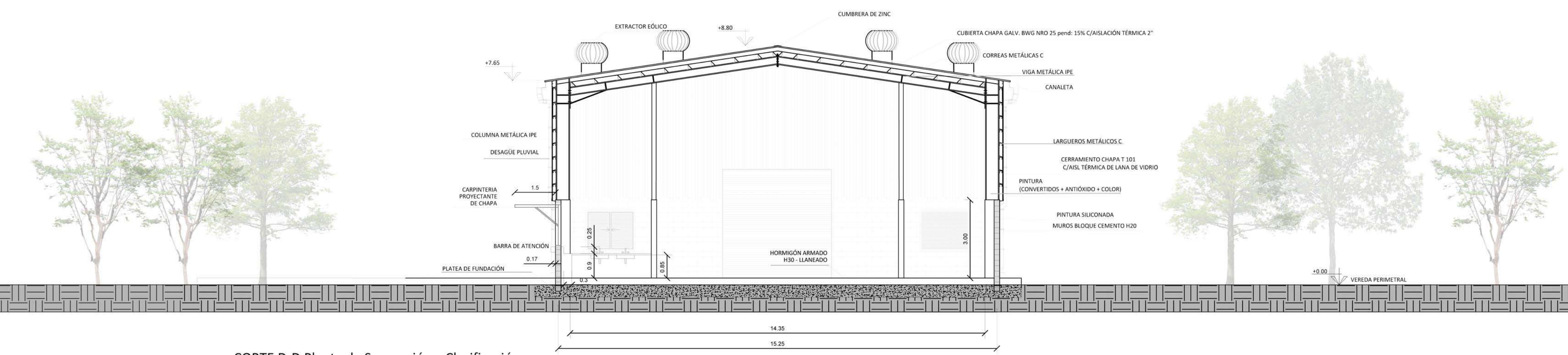

CORTE D-D Planta de Separación y Clasificación

 Ministerio de Ambiente y Desarrollo Sostenible Argentina	
PROGRAMA PARA LA GESTIÓN DE RESIDUOS SÓLIDOS URBANOS (GIRSU)	
REVISO	PRODUCTO 1:
APROBO	ECO PARQUE SOCIO AMBIENTAL QUILMES Planta de Separación y Clasificación
	ESCALAS/S:
	1:100
	PLANOS:
	008-CORTES 2
	FECHA: 05/2020
	ARCHIVO: Planta de Separación y Clasificación

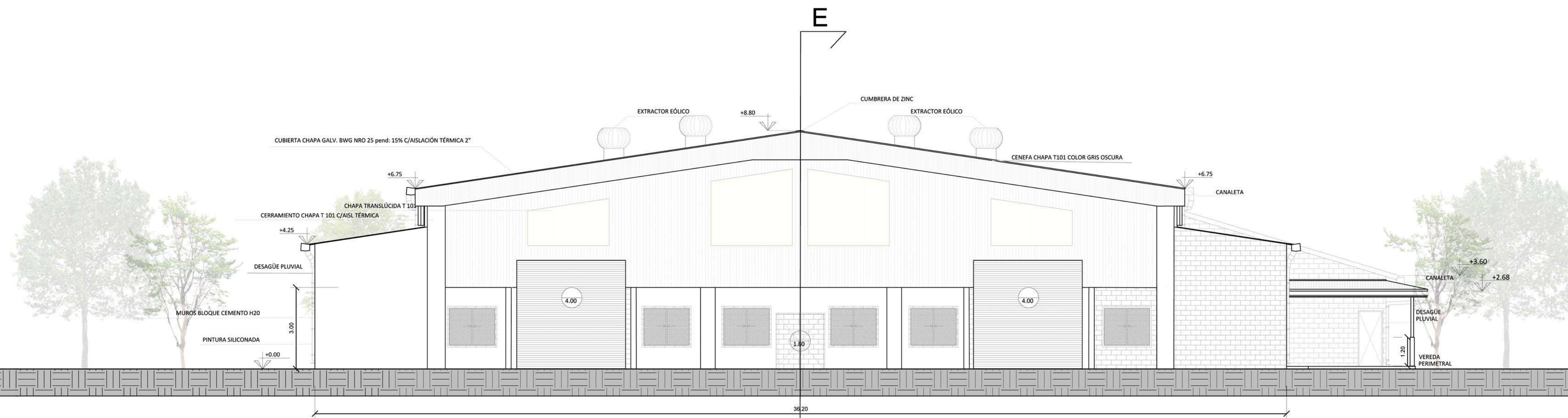

FACHADA NORTE

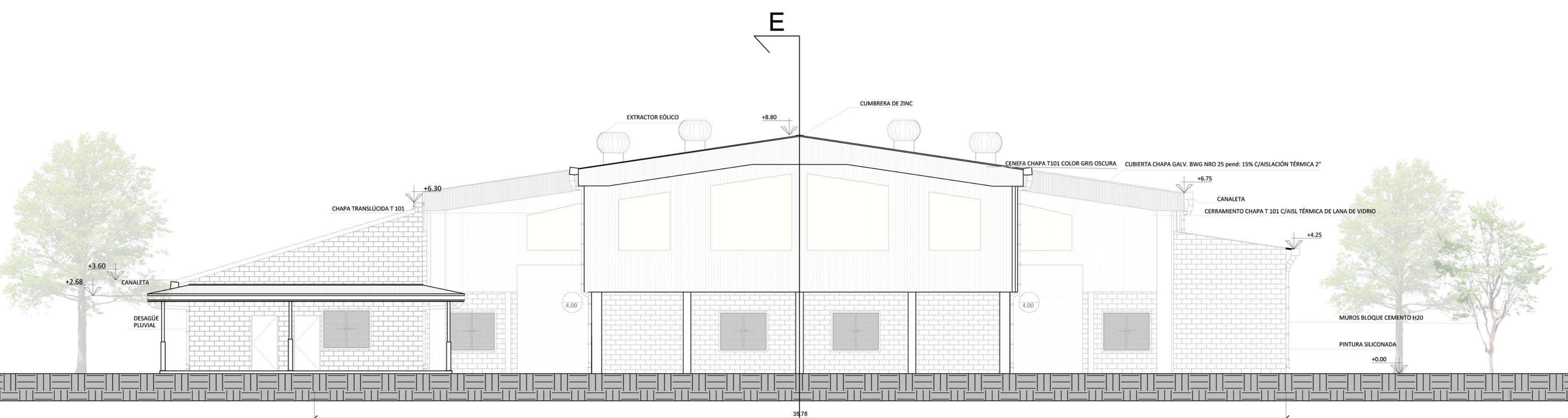

FACHADA SUR



 Ministerio de Ambiente y Desarrollo Sostenible
 Argentina

PROGRAMA PARA LA GESTIÓN DE RESIDUOS SÓLIDOS URBANOS (GIRSU)

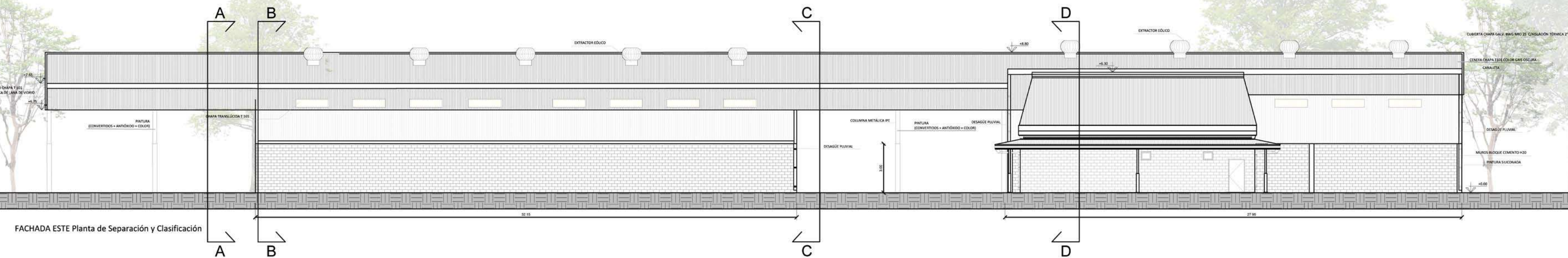
REVISO	PRODUCTO 1:
APROBO	ECO PARQUE SOCIO AMBIENTAL QUILMES Planta de Separación y Clasificación
ESCALAS/S:	PLANOS:
1:100	009-VISTAS 1
FECHA: 05/2020	ARCHIVO: Planta de Separación y Clasificación

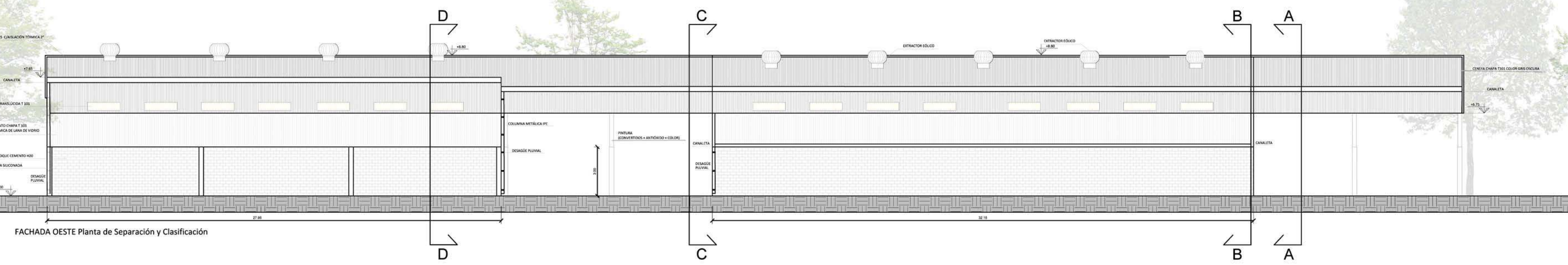

FACHADA ESTE Planta de Separación y Clasificación



FACHADA OESTE Planta de Separación y Clasificación

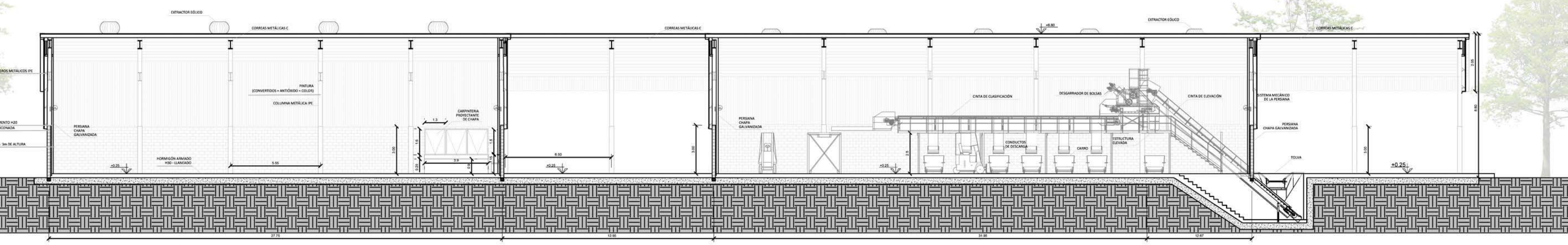

CORTE E-E Planta de Separación y Clasificación

 Ministerio de Ambiente y Desarrollo Sostenible Argentina	
PROGRAMA PARA LA GESTIÓN DE RESIDUOS SÓLIDOS URBANOS (GIRSU)	
REVISO APROBO	PRODUCTO 1: ECO PARQUE SOCIO AMBIENTAL QUILMES Planta de Separación y Clasificación
ESCALAS/S: 1: 200	PLANOS: 009-VISTAS 2
FECHA: 05/2020	ARCHIVO: Planta de Separación y Clasificación



PLAZA DE CONTENEDORES

B

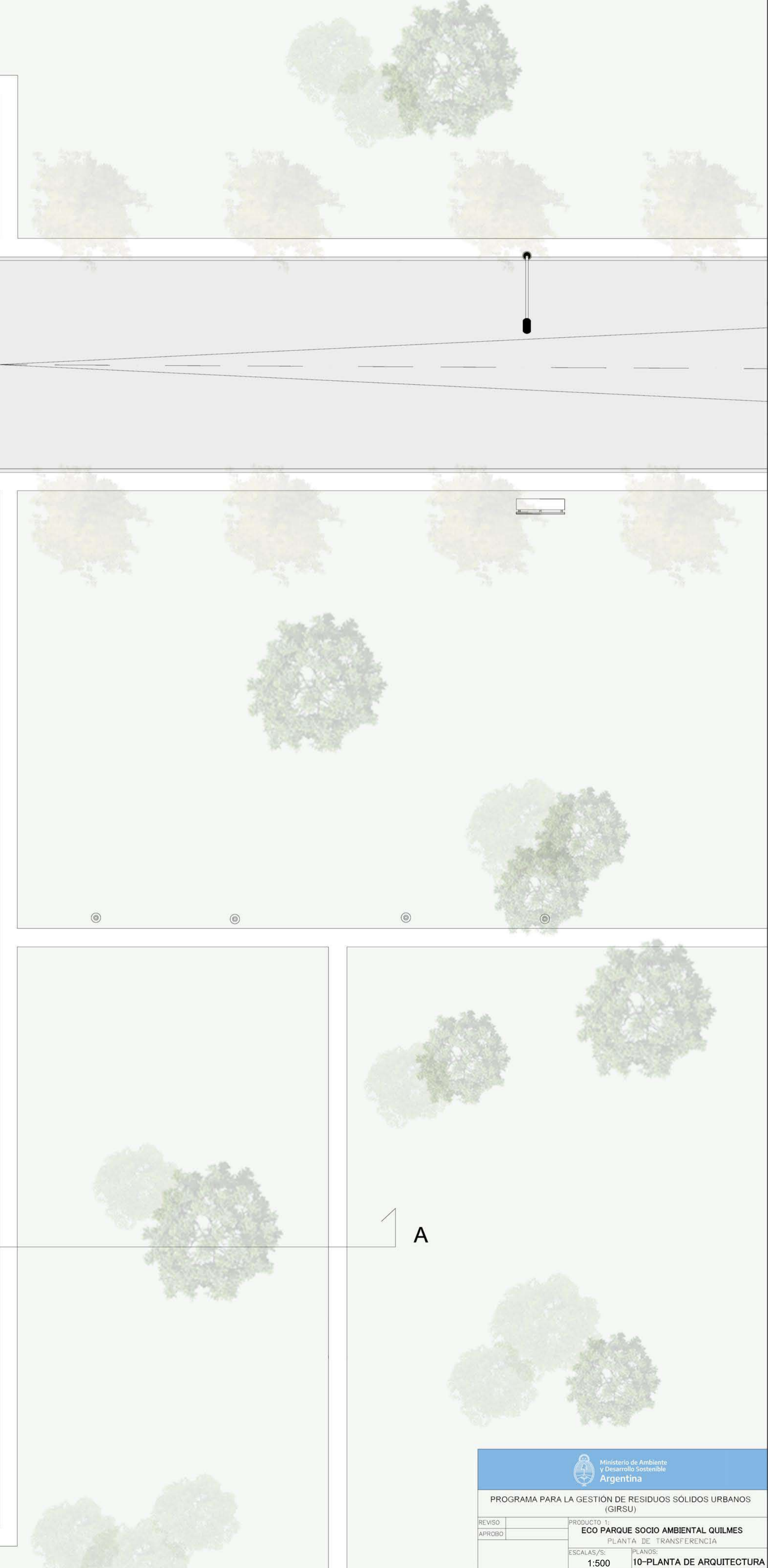
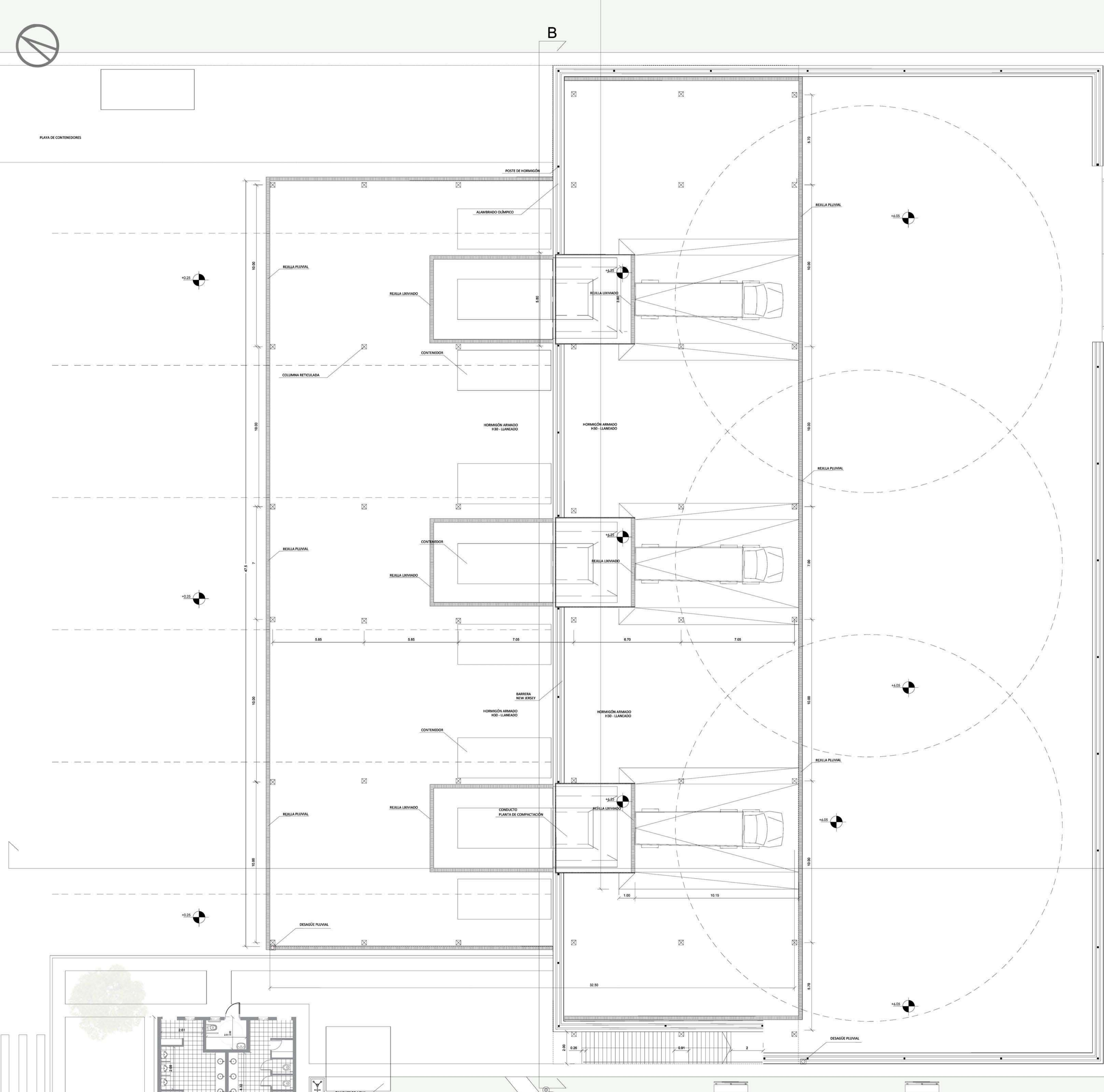

PROGRAMA PARA LA GESTIÓN DE RESIDUOS SÓLIDOS URBANOS (GIRSU)	
REVISÓ	PRODUCTO
APROBO	ECO PÁRQUE SOCIO AMBIENTAL QUILMES
	PLANTA DE TRANSFERENCIA
ESCALAS/S:	PLANS:
1:500	10-PLANTA DE ARQUITECTURA
FECHA: 05/2020	ARCHIVO:



PLAZA DE CONTENEDORES

B

POSTE DE HORMIGÓN

REJILLA PLUVIAL

+8.00

REJILLA PLUVIAL

+6.00

REJILLA PLUVIAL

+12.55

+6.00

DESAGUE PLUVIAL

+6.00

+3.25

+3.25

+3.25

+6.55

+13.70

+12.55

3/8"

3/8"

3/8"

3/8"

TANQUES DE AGUA

B

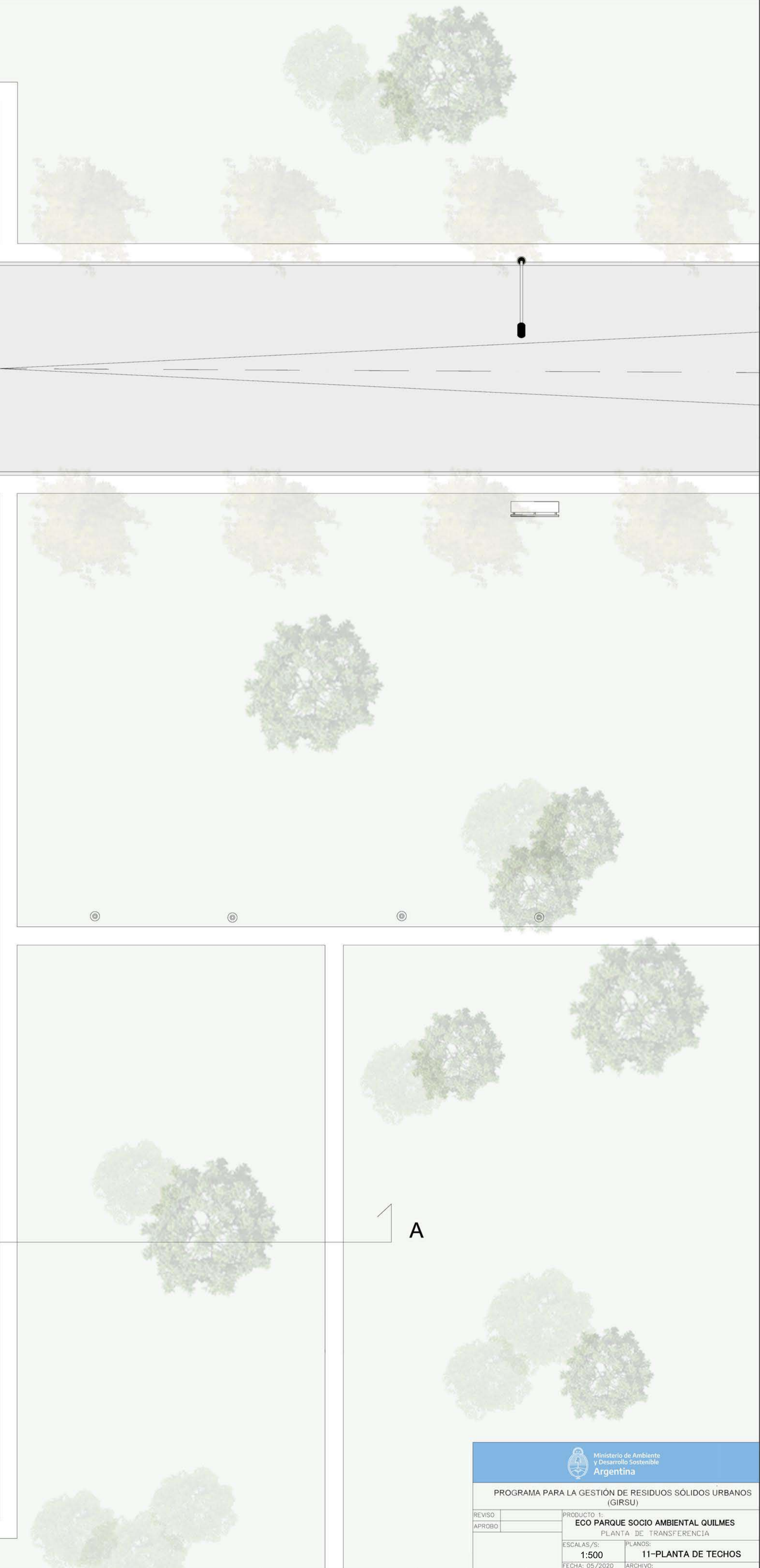

A

 <p>Ministerio de Ambiente y Desarrollo Sostenible Argentina</p>	
<p>PROGRAMA PARA LA GESTIÓN DE RESIDUOS SÓLIDOS URBANOS (GIRSU)</p>	
<p>REVISÓ</p>	<p>PRODUCTO</p>
<p>APROBO</p>	<p>ECO PARQUE SOCIO AMBIENTAL QUILMES</p>
<p>PLANTA DE TRANSFERENCIA</p>	
<p>ESCALAS/S:</p>	<p>PLANDS:</p>
<p>1:500</p>	<p>11-PLANTA DE TECHOS</p>
<p>FECHA: 05/2020</p>	<p>ARCHIVO:</p>

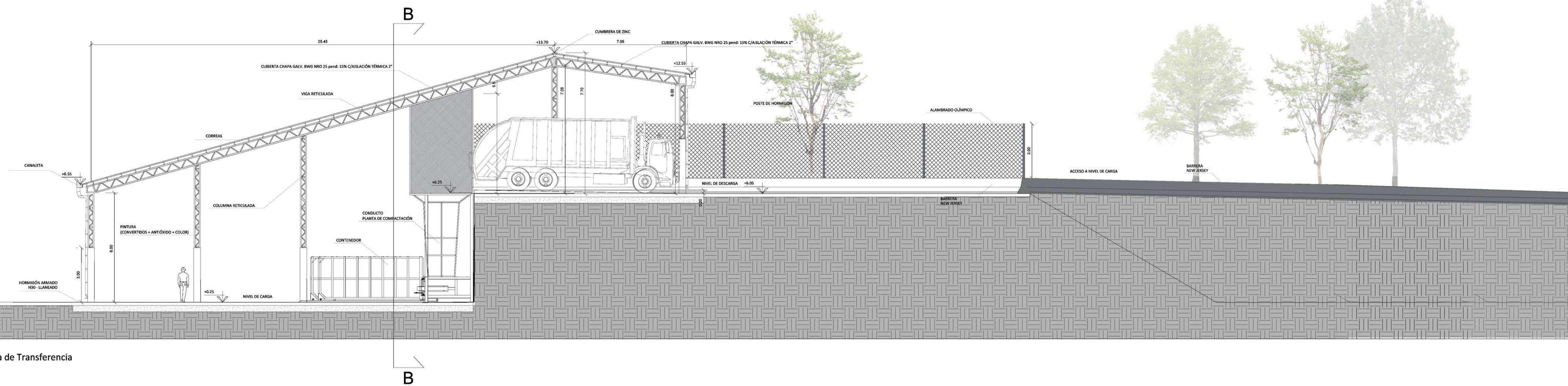

CORTE A-A Planta de Transferencia

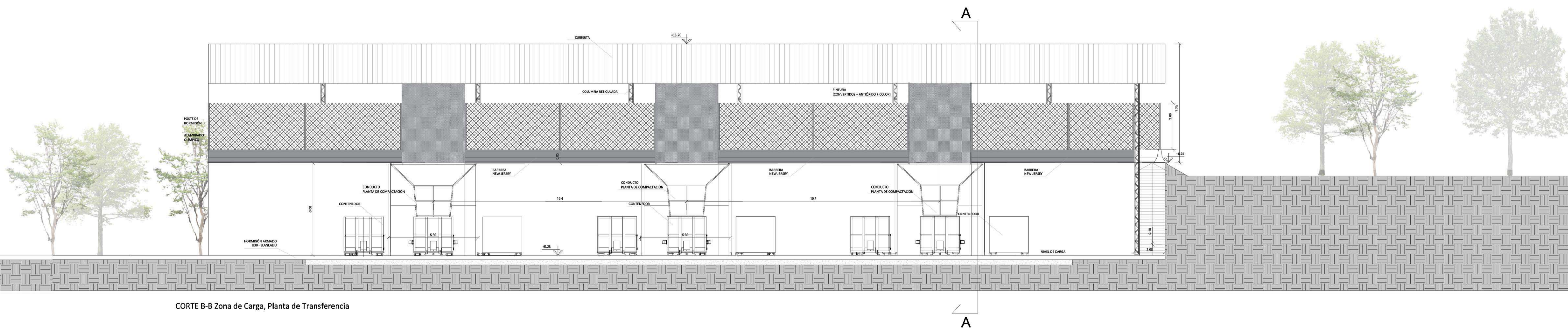

CORTE B-B Zona de Carga, Planta de Transferencia

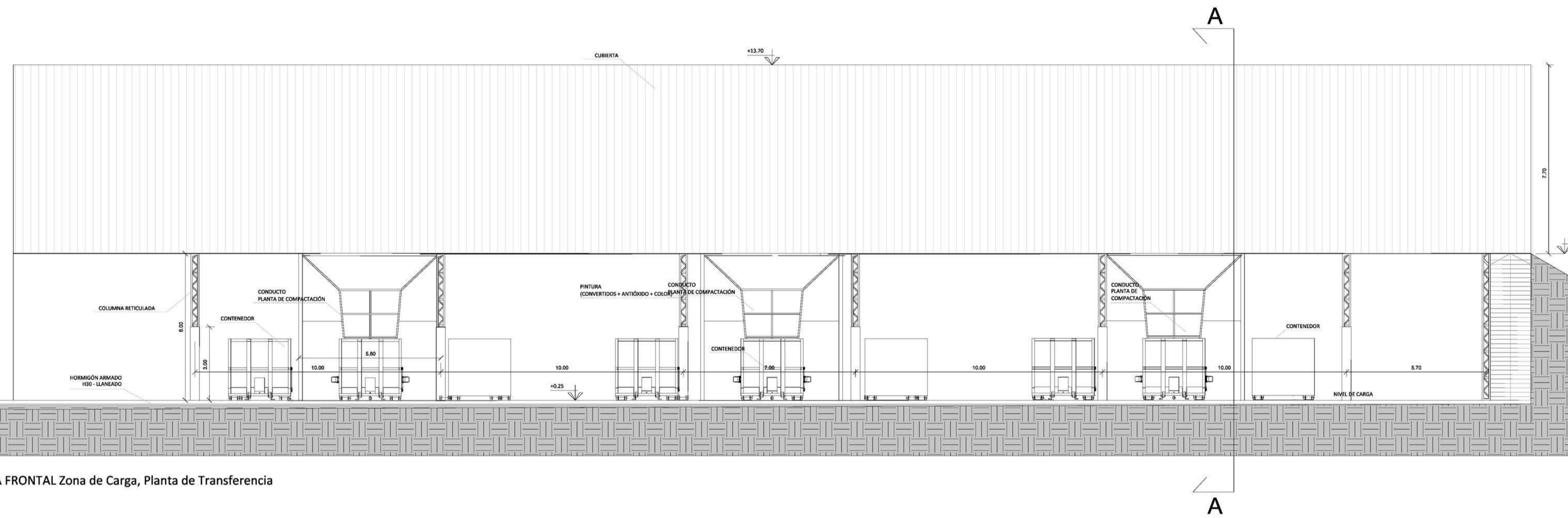

VISTA FRONTAL Zona de Carga, Planta de Transferencia

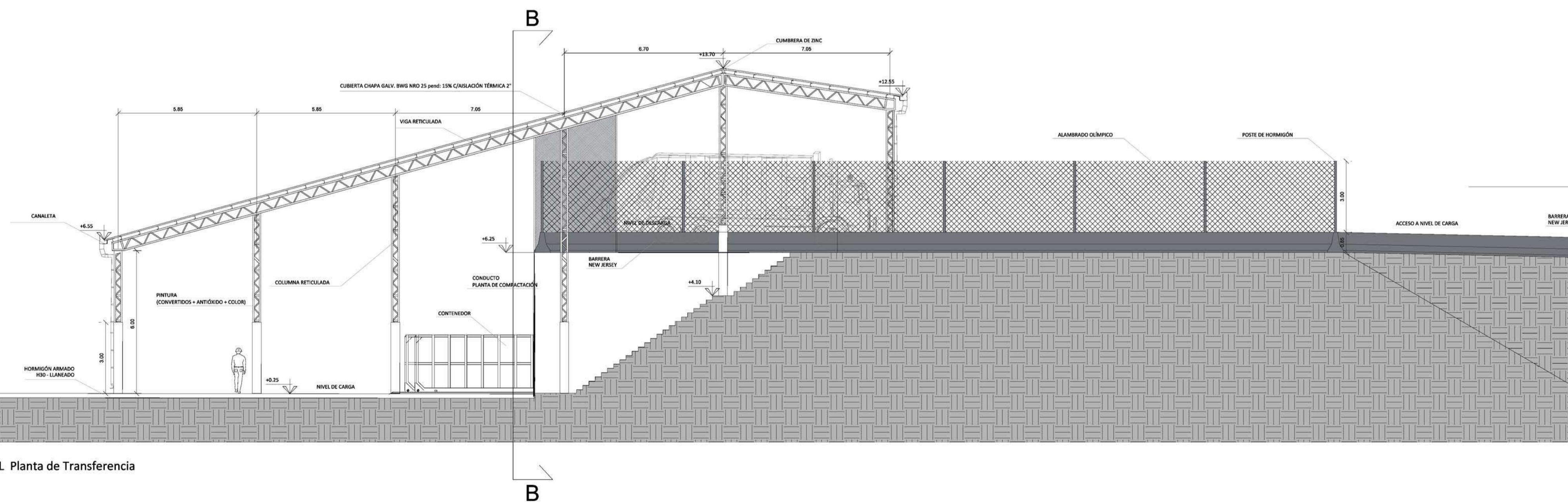

VISTA LATERAL Planta de Transferencia

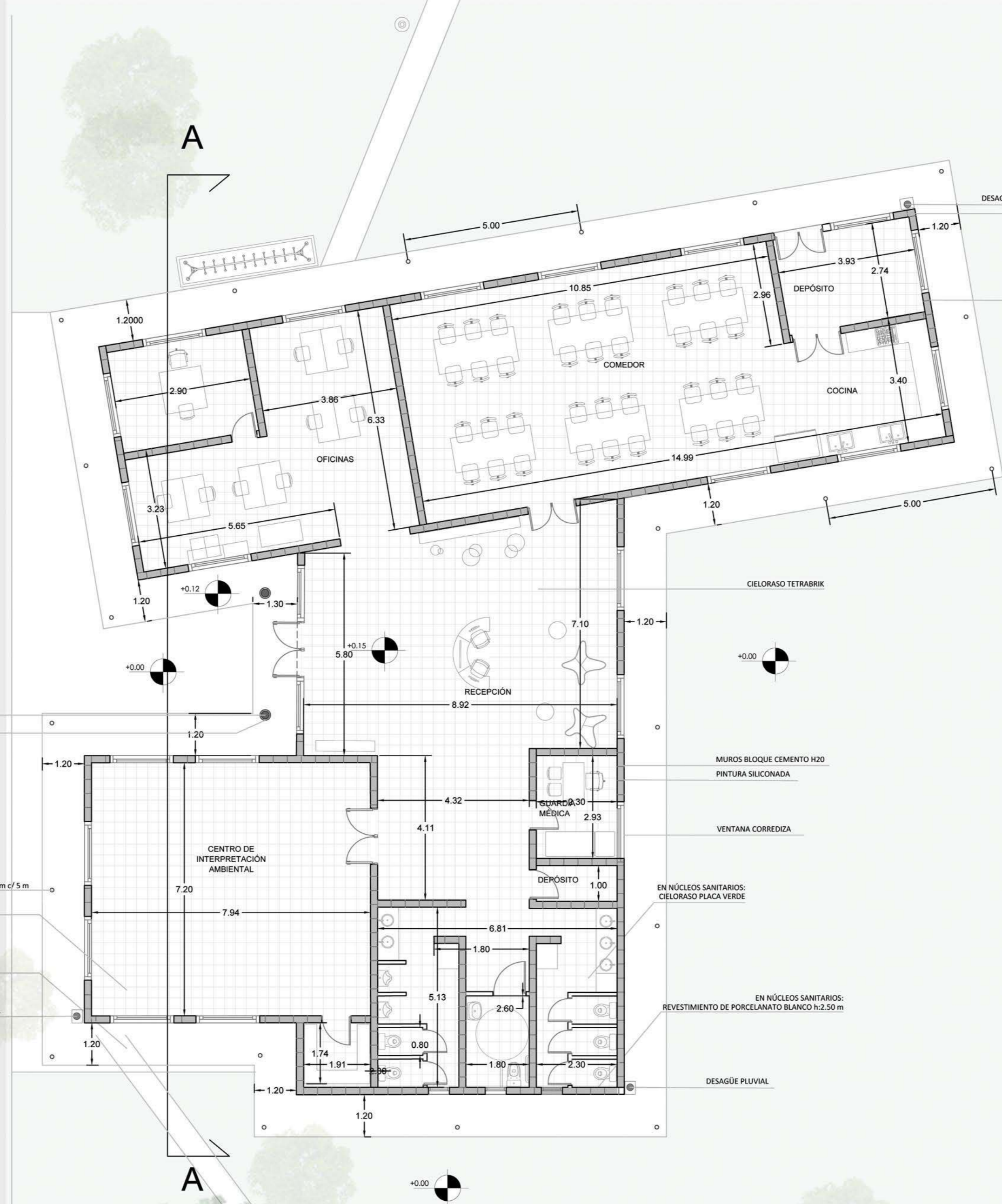
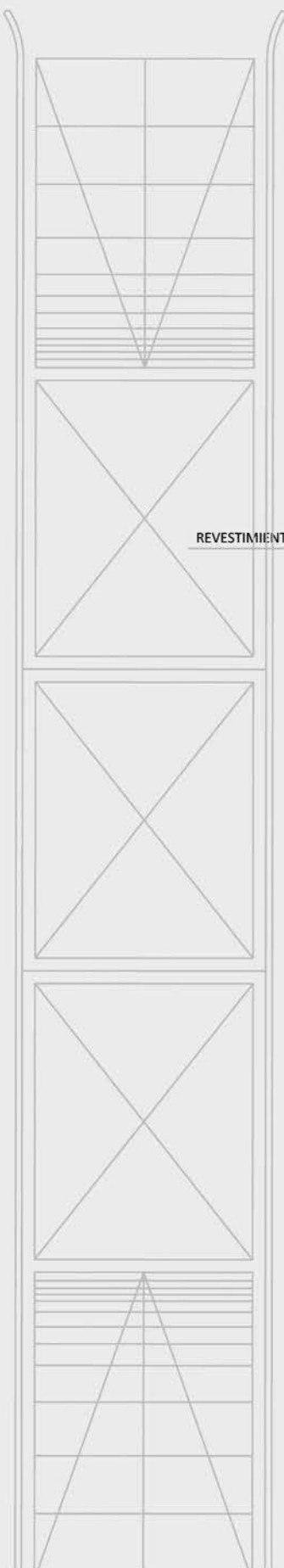
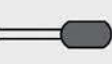
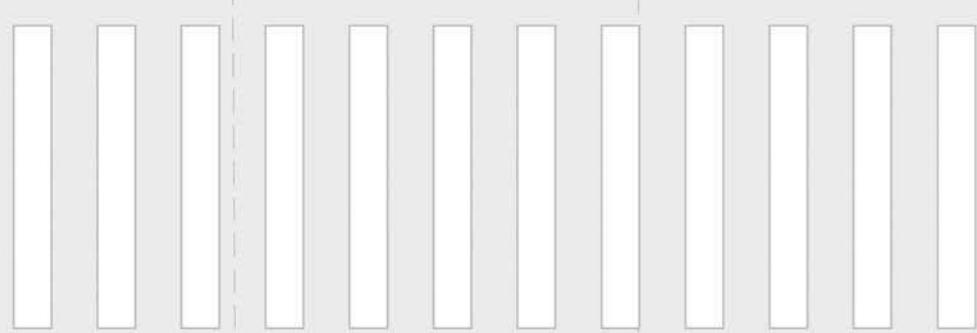
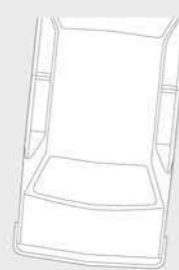

COLUMNA CILINDRICA METALICA Ø 25 cm
 REVESTIMIENTO DE ESPUMA POLIESTIRENO DE ALTA DENSIDAD h = 1,20 m

COLUMNA CILINDRICA METALICA Ø 10 cm c/ 5 m

SOLADO DE MOSAICO GRANITICO

HORMIGÓN PEINADO

DESAGÜE PLUVIAL

DESAGÜE PLUVIAL
 MUROS BLOQUE CEMENTO H20

PINTURA SILICONADA

CIELOSO TETRABRIK

MUROS BLOQUE CEMENTO H20
 PINTURA SILICONADA

VENTANA CORREDIZA

EN NÚCLEOS SANITARIOS:
 CIELOSO PLACA VERDE

EN NÚCLEOS SANITARIOS:
 REVESTIMIENTO DE PORCELANATO BLANCO h: 2.50 m

DESAGÜE PLUVIAL



PROGRAMA PARA LA GESTIÓN DE RESIDUOS SÓLIDOS URBANOS (GIRSU)

REVISO	PRODUCTO 1:
APROBO	ECO PARQUE SOCIO AMBIENTAL QUILMES Centro de Interpretación Ambiental
ESCALAS/S:	PLANOS:
1:100	14-PLANTA DE ARQUITECTURA
FECHA: 05/2020	ARCHIVO: Centro de Interpretación Ambiental

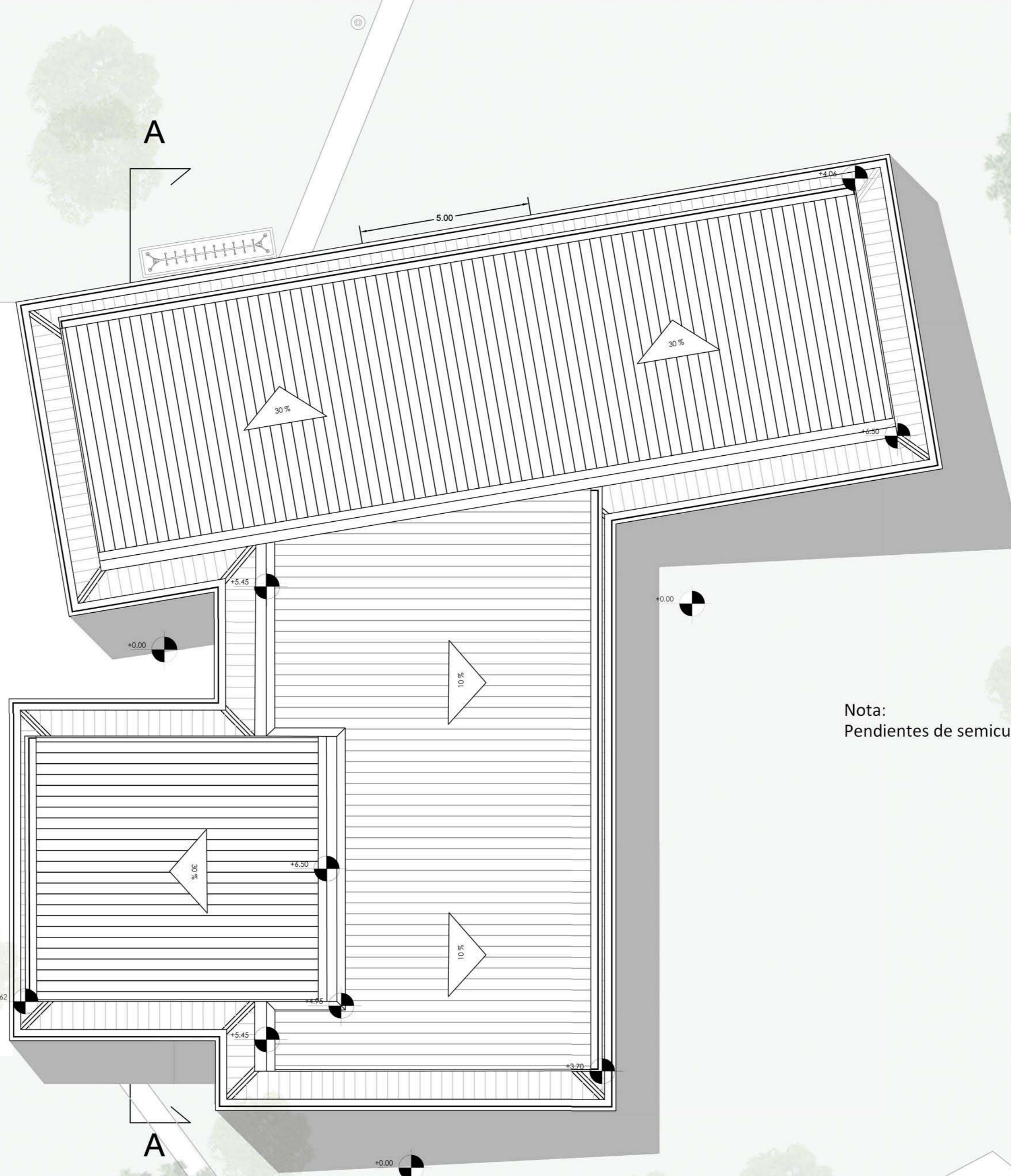
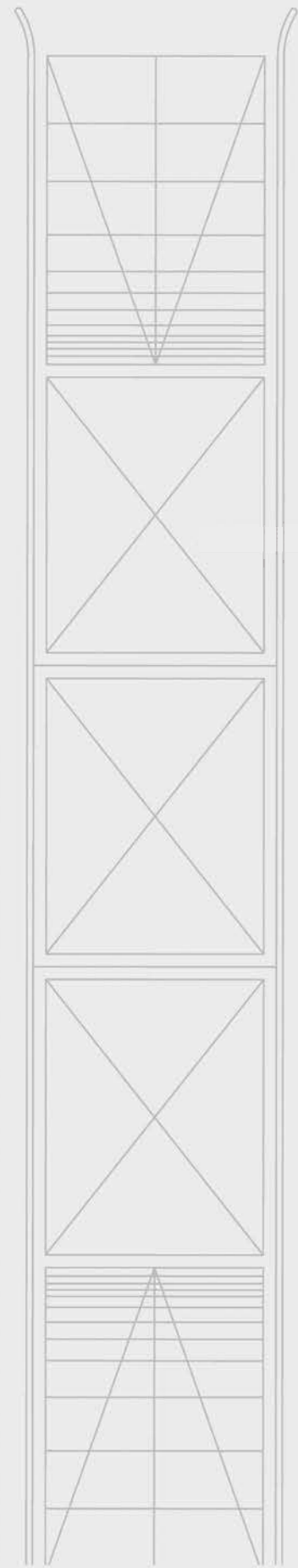
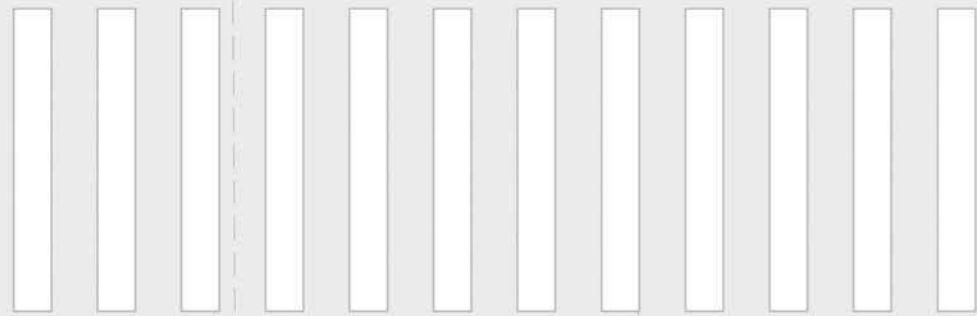
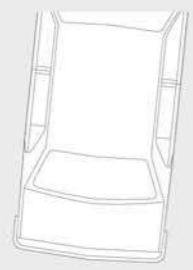

Nota:
Pendientes de semicubiertos: 20%

PROGRAMA PARA LA GESTIÓN DE RESIDUOS SÓLIDOS URBANOS (GIRSU)	
REVISO	PRODUCTO 1:
APROBO	ECO PARQUE SOCIO AMBIENTAL QUILMES Centro de Interpretación Ambiental
ESCALAS/S:	PLANOS:
1:100	15-PLANTA DE TECHOS
FECHA: 05/2020	ARCHIVO: Centro de Interpretación Ambiental

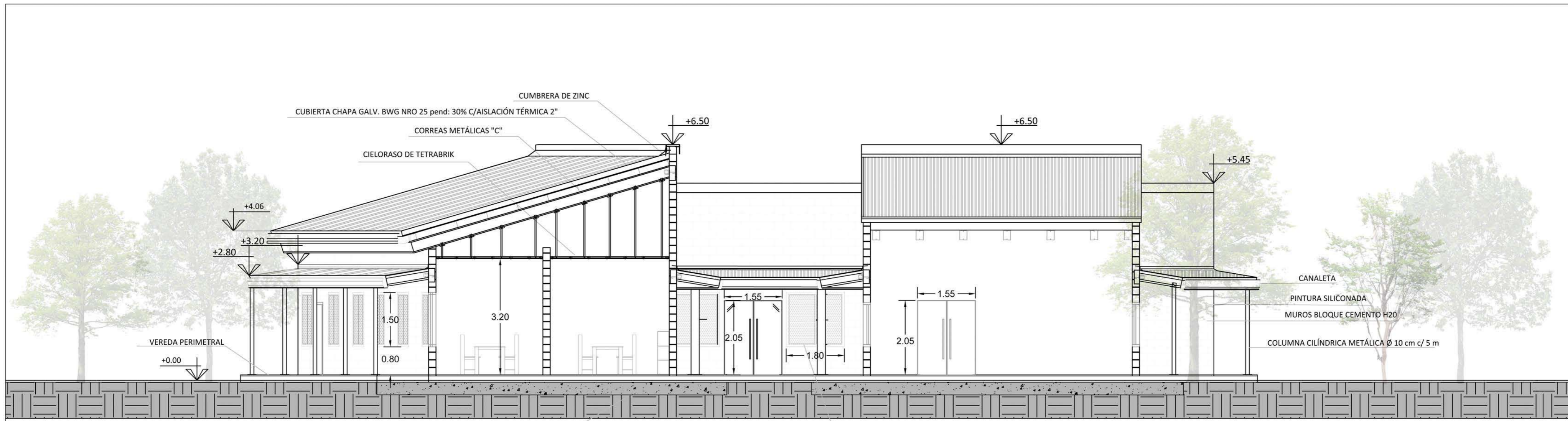

CORTE A-A

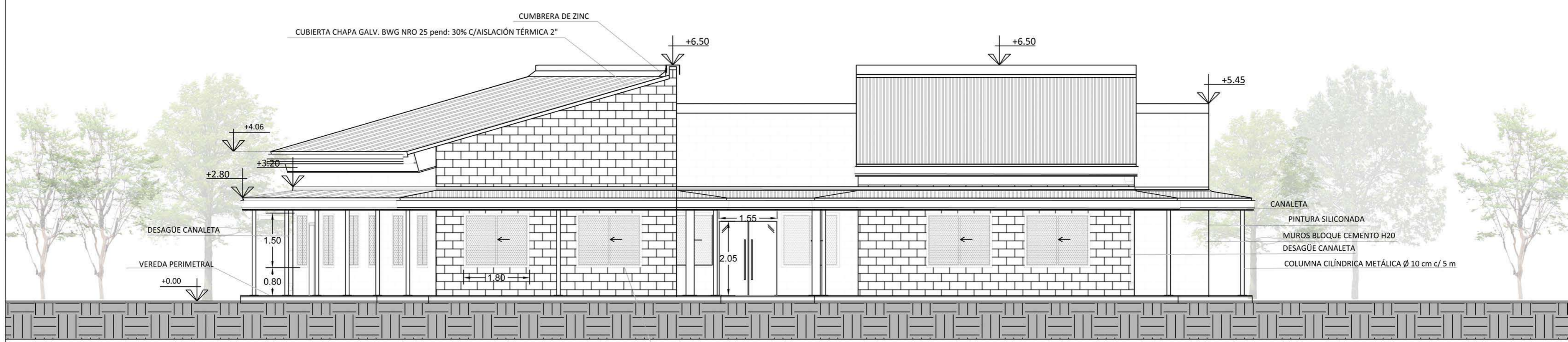

VISTA NORTE

 Ministerio de Ambiente y Desarrollo Sostenible Argentina	
PROGRAMA PARA LA GESTIÓN DE RESIDUOS SÓLIDOS URBANOS (GIRSU)	
REVISO APROBO	PRODUCTO 1: ECO PARQUE SOCIO AMBIENTAL QUILMES Centro de Interpretación Ambiental
ESCALAS/S: 1: 75	PLANOS: 16-CORTE-VISTA
FECHA: 05/2020	ARCHIVO: Centro de Interpretación Ambiental

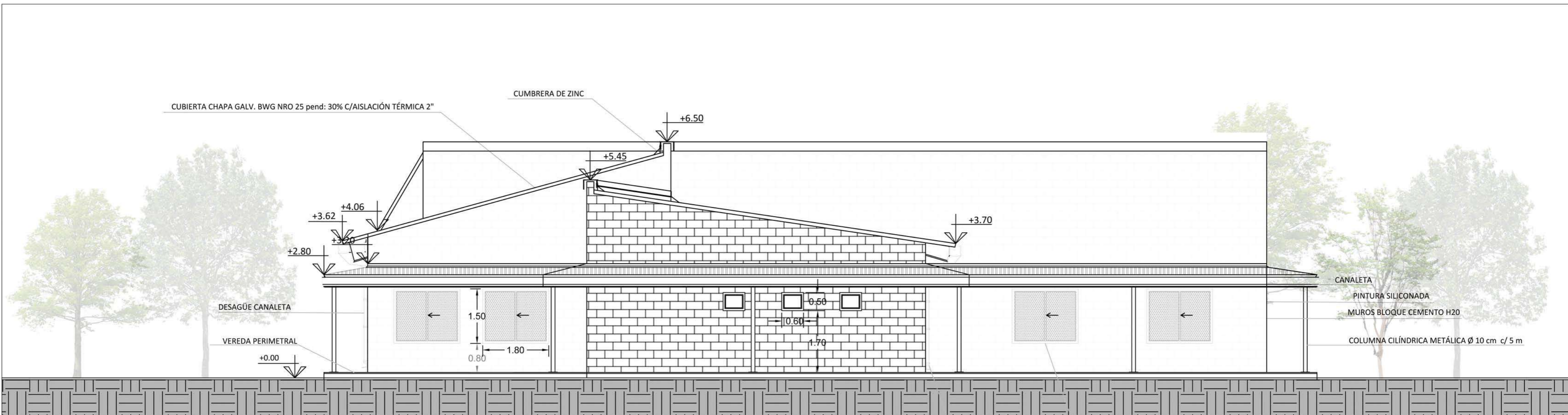

VISTA OESTE

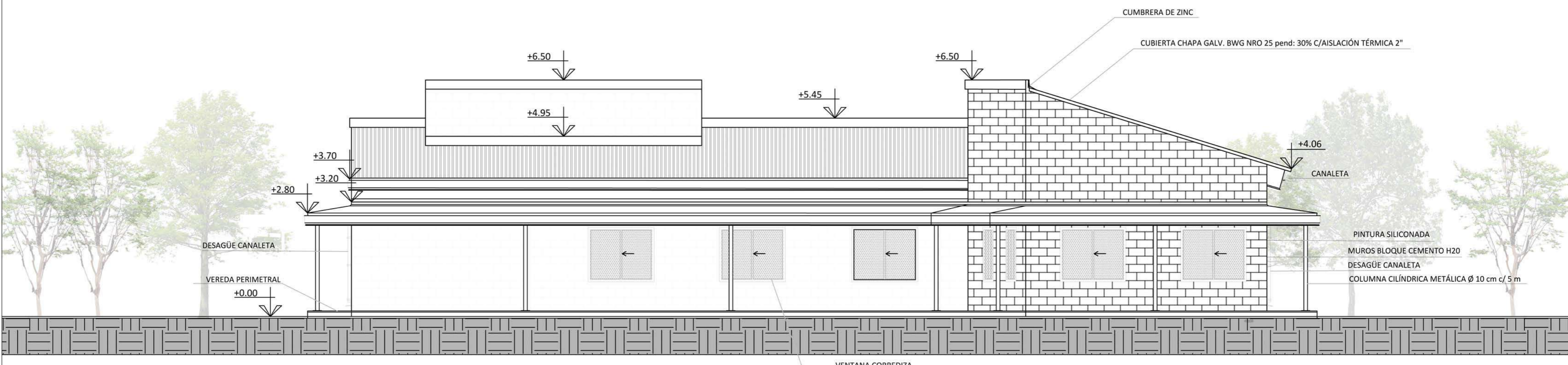

VISTA SUR

 Ministerio de Ambiente y Desarrollo Sostenible Argentina	
PROGRAMA PARA LA GESTIÓN DE RESIDUOS SÓLIDOS URBANOS (GIRSU)	
REVISO	PRODUCTO 1:
APROBO	ECO PARQUE SOCIO AMBIENTAL QUILMES Centro de Interpretación Ambiental
ESCALAS/S:	PLANOS:
1: 75	17-VISTAS
FECHA: 05/2020	ARCHIVO: Centro de Interpretación Ambiental



 <p>Ministerio de Ambiente y Desarrollo Sostenible Argentina</p>			
PROGRAMA PARA LA GESTION DE RESIDUOS SÓLIDOS URBANOS (GIRSU)			
REVISO		PRODUCTO 1:	ECO PARQUE SOCIO AMBIENTAL QUILMES
APROBO			GUARDERIA
	ESCALAS/S:	PLANOS:	
	1: 50/25	18-PLANTA DE ARQUITECTURA	
	FECHA: 05/2020	ARCHIVO:	

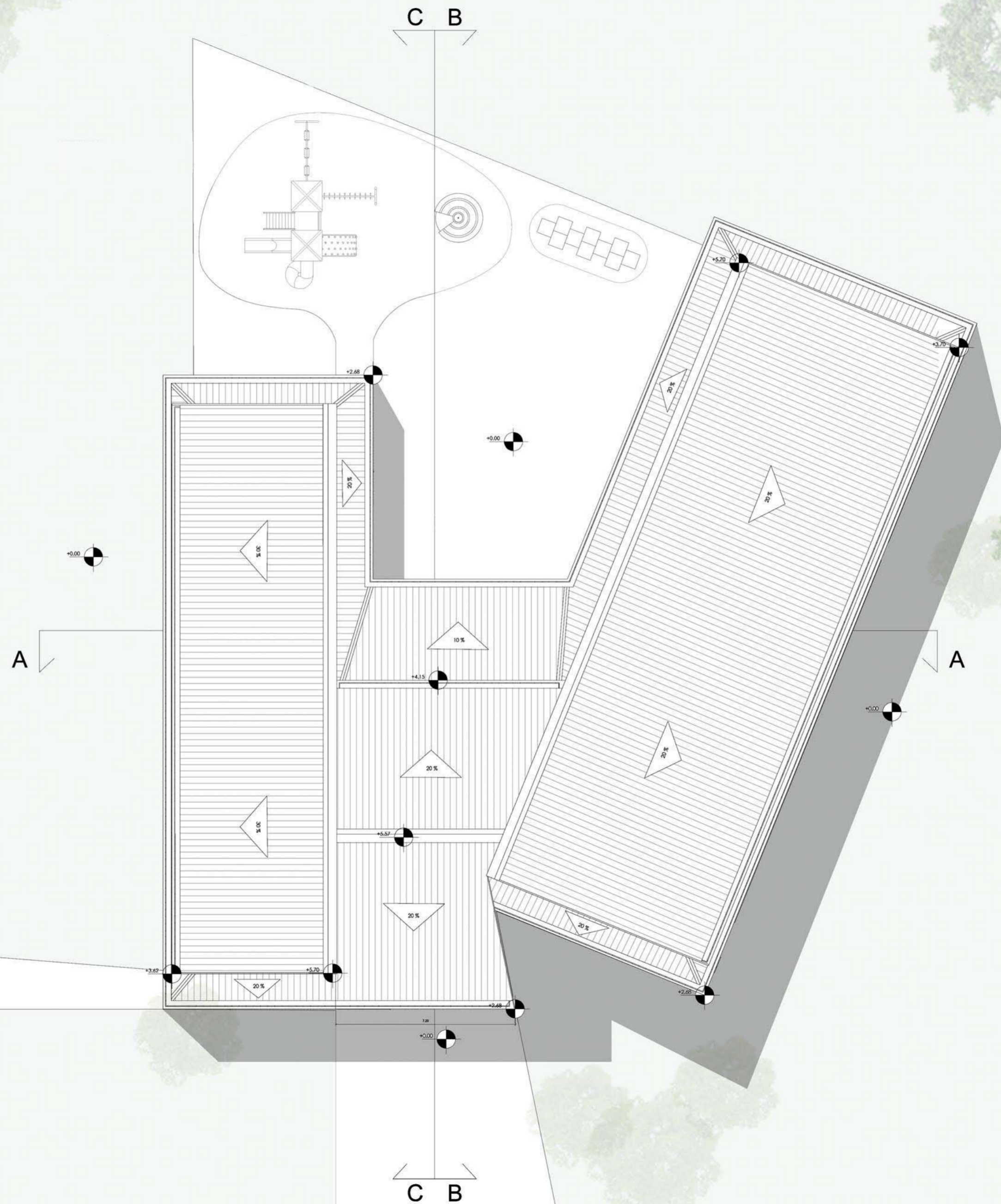

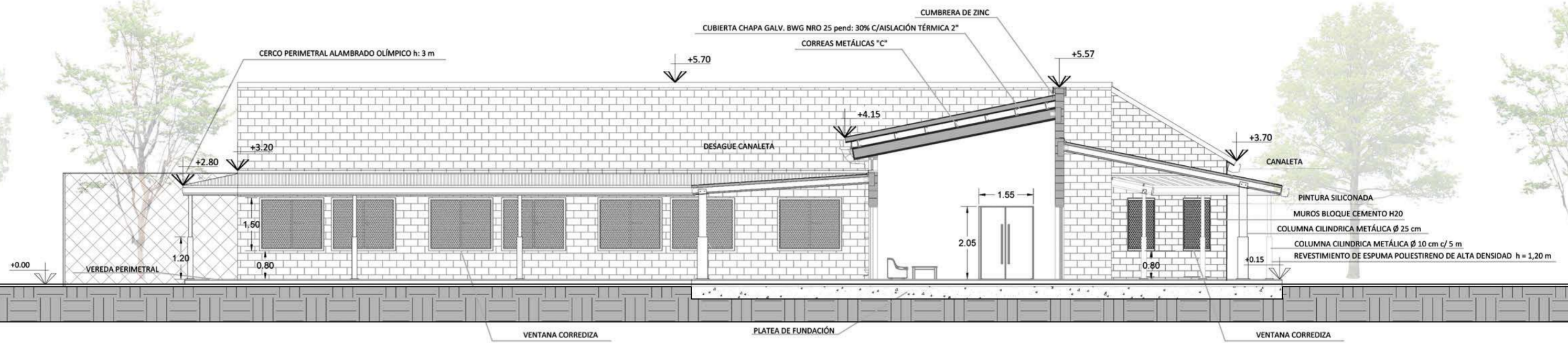

CORTE B-B - Guardería

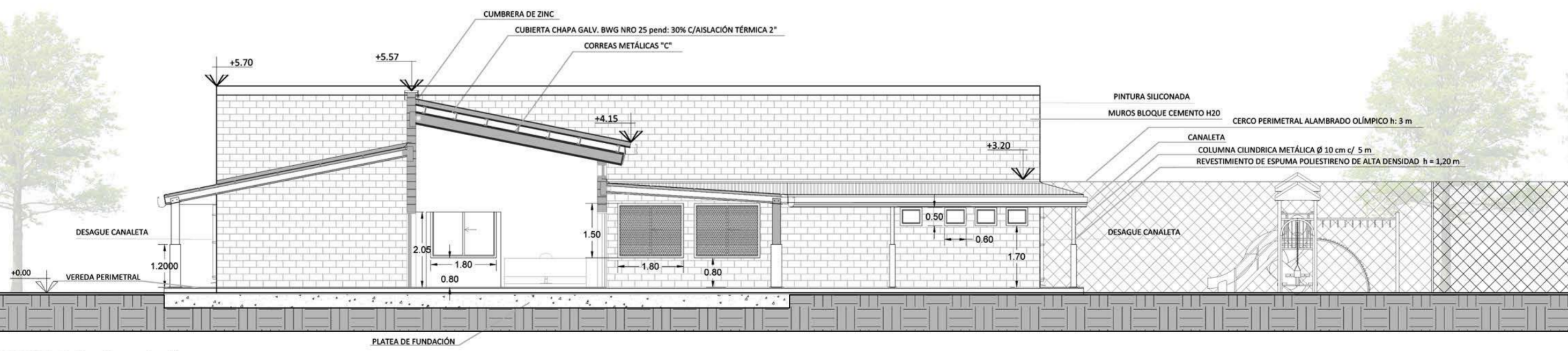

CORTE C-C - Guardería

 Ministerio de Ambiente y Desarrollo Sostenible Argentina	
PROGRAMA PARA LA GESTION DE RESIDUOS SÓLIDOS URBANOS (GIRSU)	
REVISO	PRODUCTO 1:
APROBO	ECO PARQUE SOCIO AMBIENTAL QUILMES GUARDERIA
ESCALAS/S:	PLANDS:
1: 50/25	20-CORTES
FECHA: 05/2020	ARCHIVO:

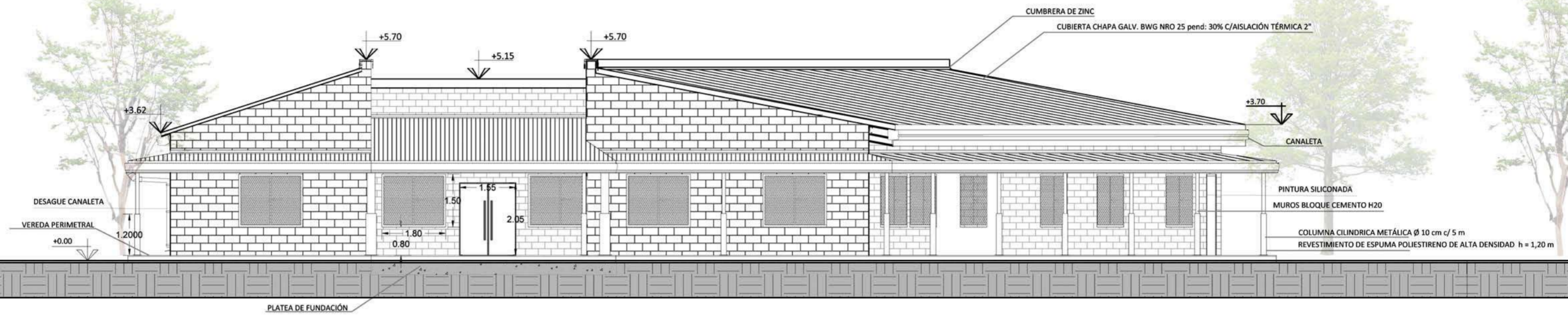

VISTA OESTE - Guardería

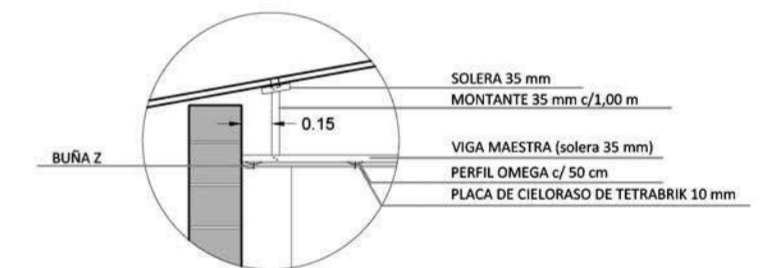

DETALLE CIELORASO

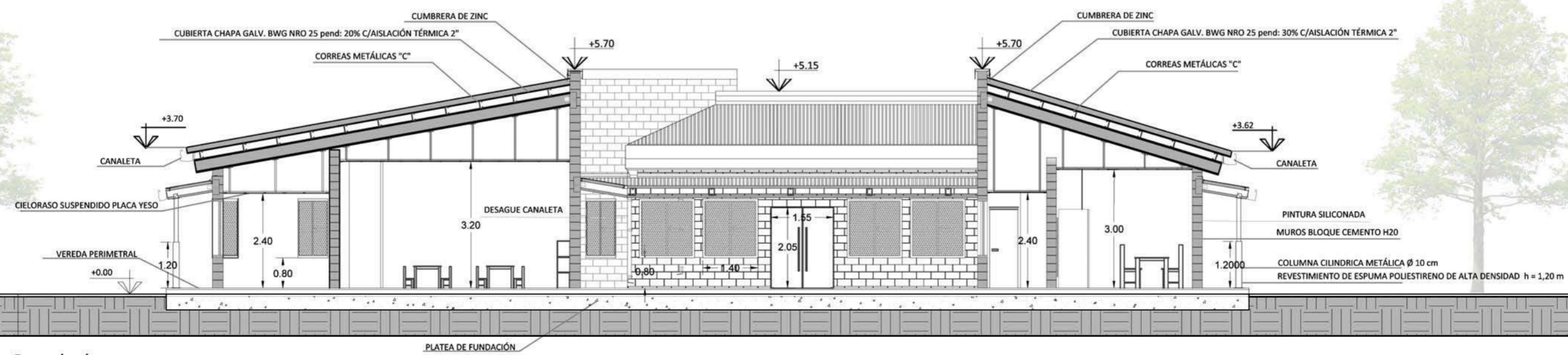

CORTE A-A - Guardería



+0.00

+0.00

+0.25

+0.00

+0.00

SECTOR DE MÁQUINAS

SECTOR SEMICUBIERTO

10.71

17.68

13.59

Ministerio de Ambiente y Desarrollo Sostenible
Argentina

PROGRAMA PARA LA GESTION DE RESIDUOS SÓLIDOS URBANOS (GIRSU)

REVISO		PRODUCTO 1:	ECO PARQUE SOCIO AMBIENTAL QUILMES
APROBO			SECTOR ÁRIDOS
		ESCALAS/S:	1: 50 / 25
		PLANOS:	22-DETALLE IMPLANTACIÓN
		FECHA:	05/2020
		ARCHIVO:	

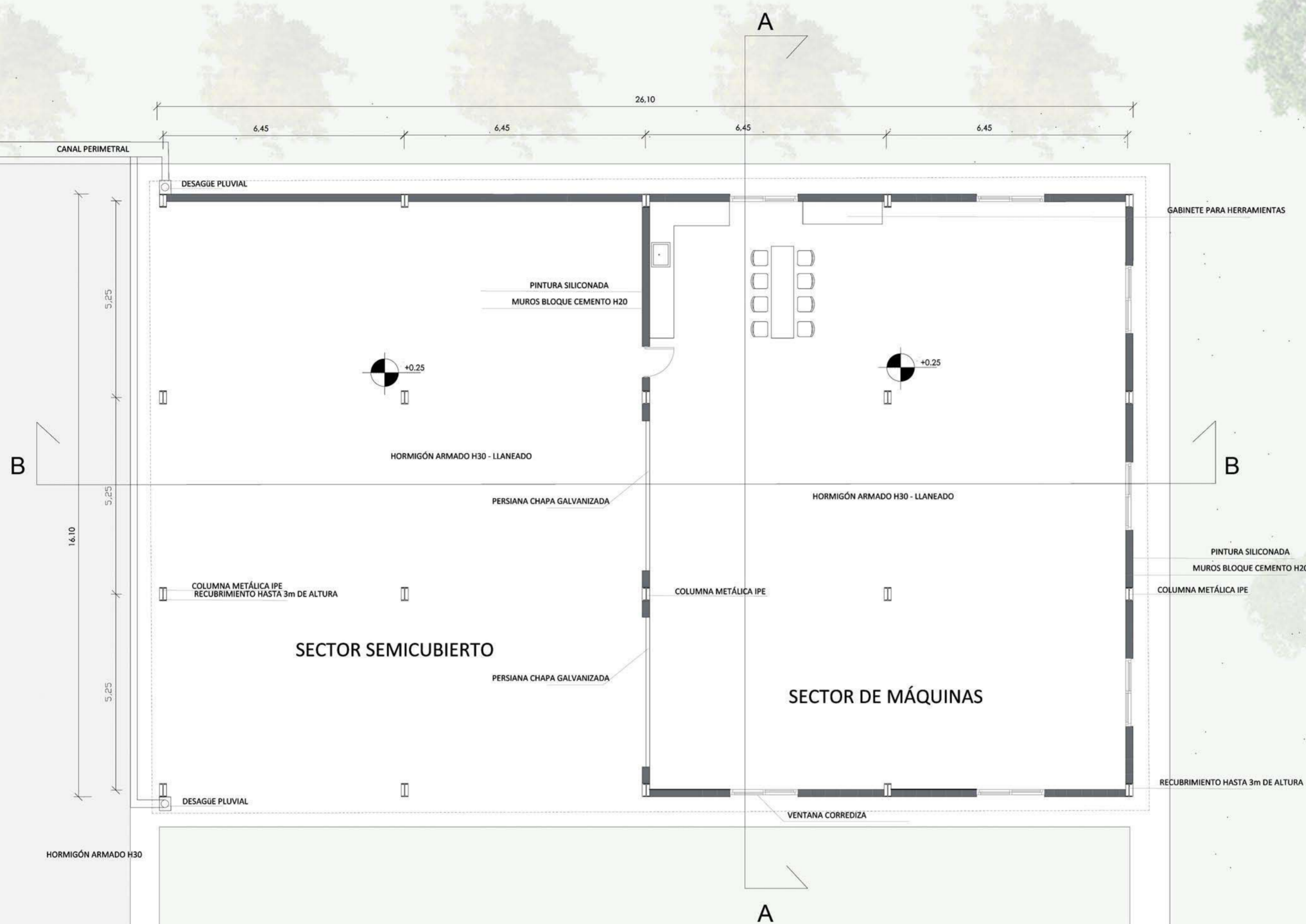

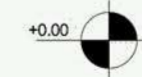
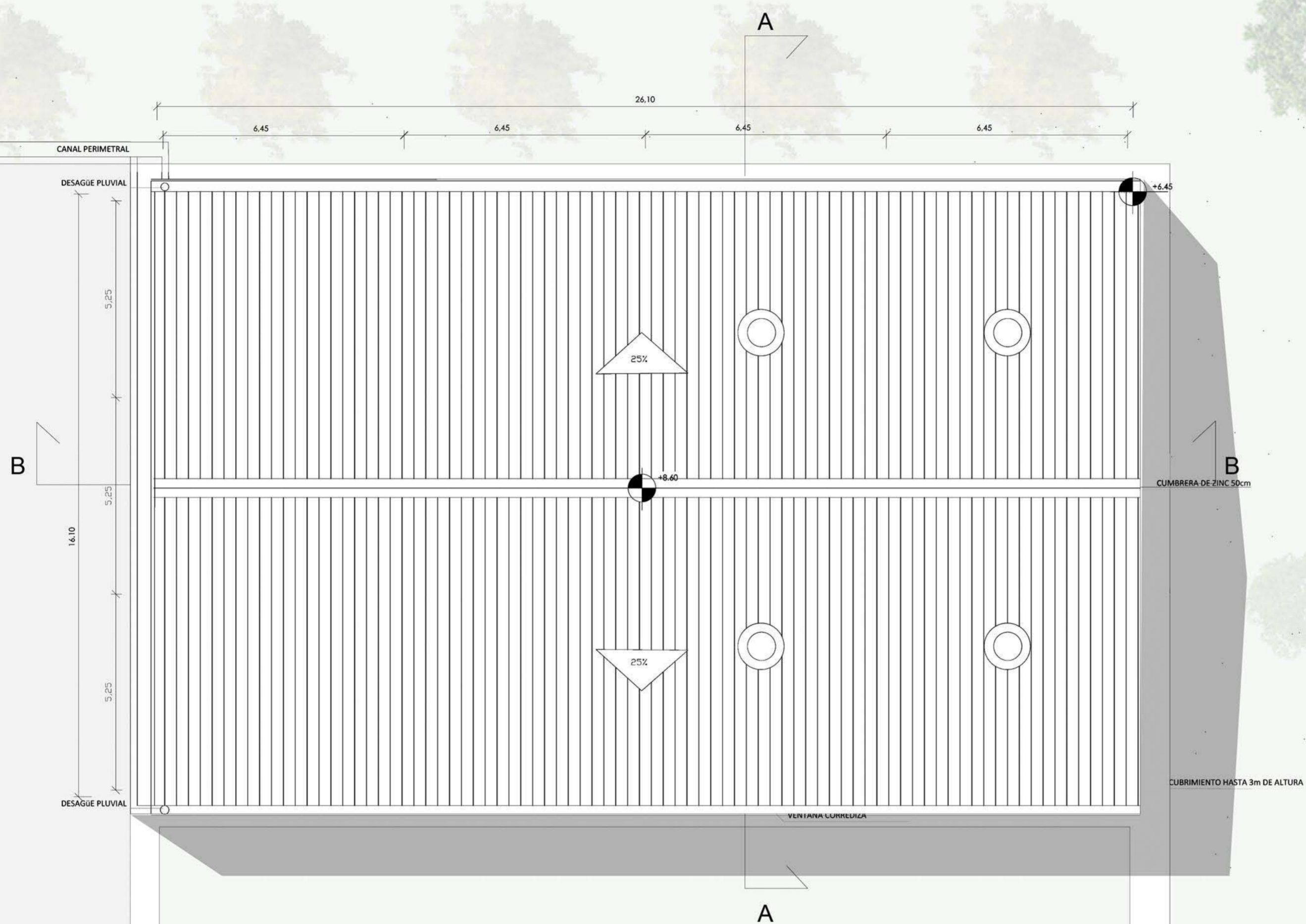

PROGRAMA PARA LA GESTION DE RESIDUOS SÓLIDOS URBANOS (GIRSU)	
REVISO	PRODUCTO 1:
APROBO	ECO PARQUE SOCIO AMBIENTAL QUILMES SECTOR ÁRIDOS
ESCALAS/S:	PLANOS:
1: 50/25	24-PLANTA DE TECHOS
FECHA: 05/2020	ARCHIVO:

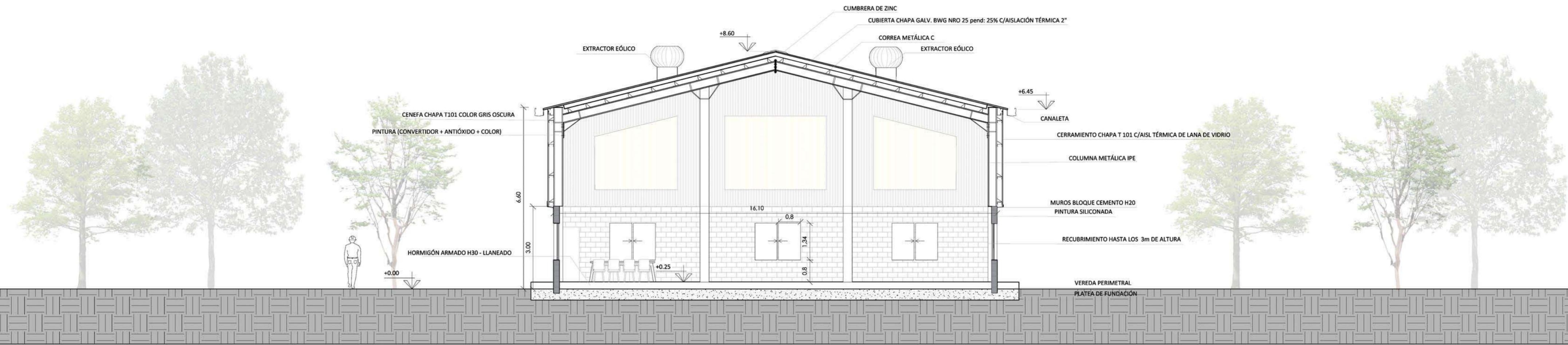

CORTE A-A Galpón de Áridos

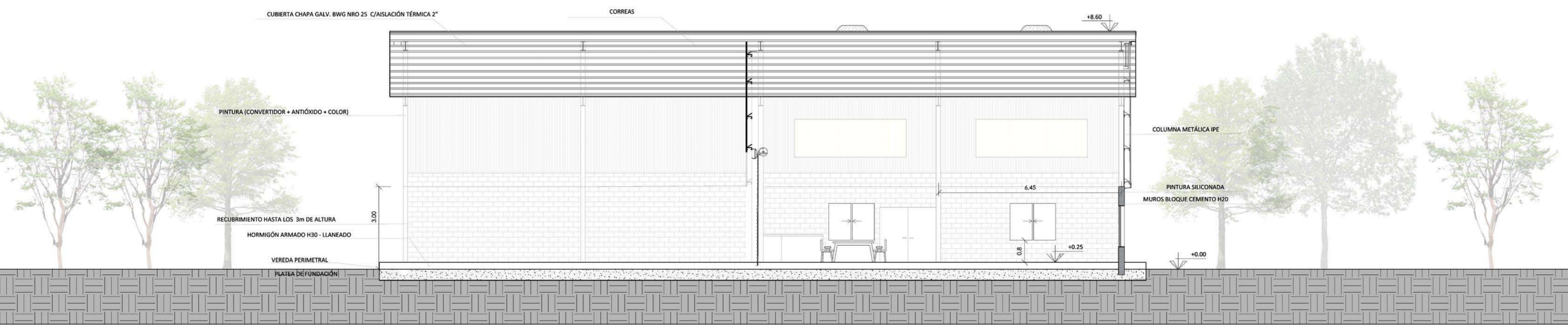

CORTE B-B Galpón de Áridos

FACHADA SUDESTE Galpón de Áridos

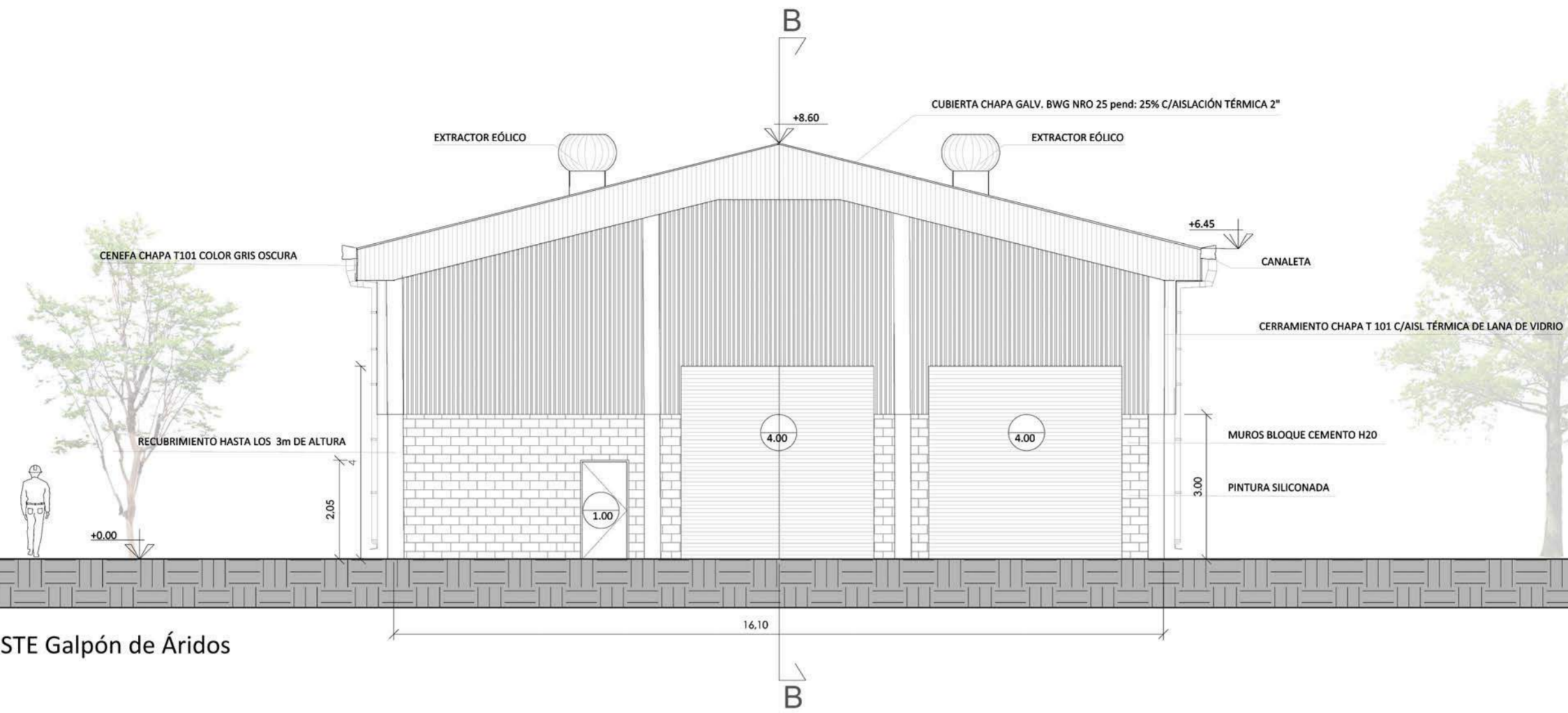

FACHADA NOROESTE Galpón de Áridos

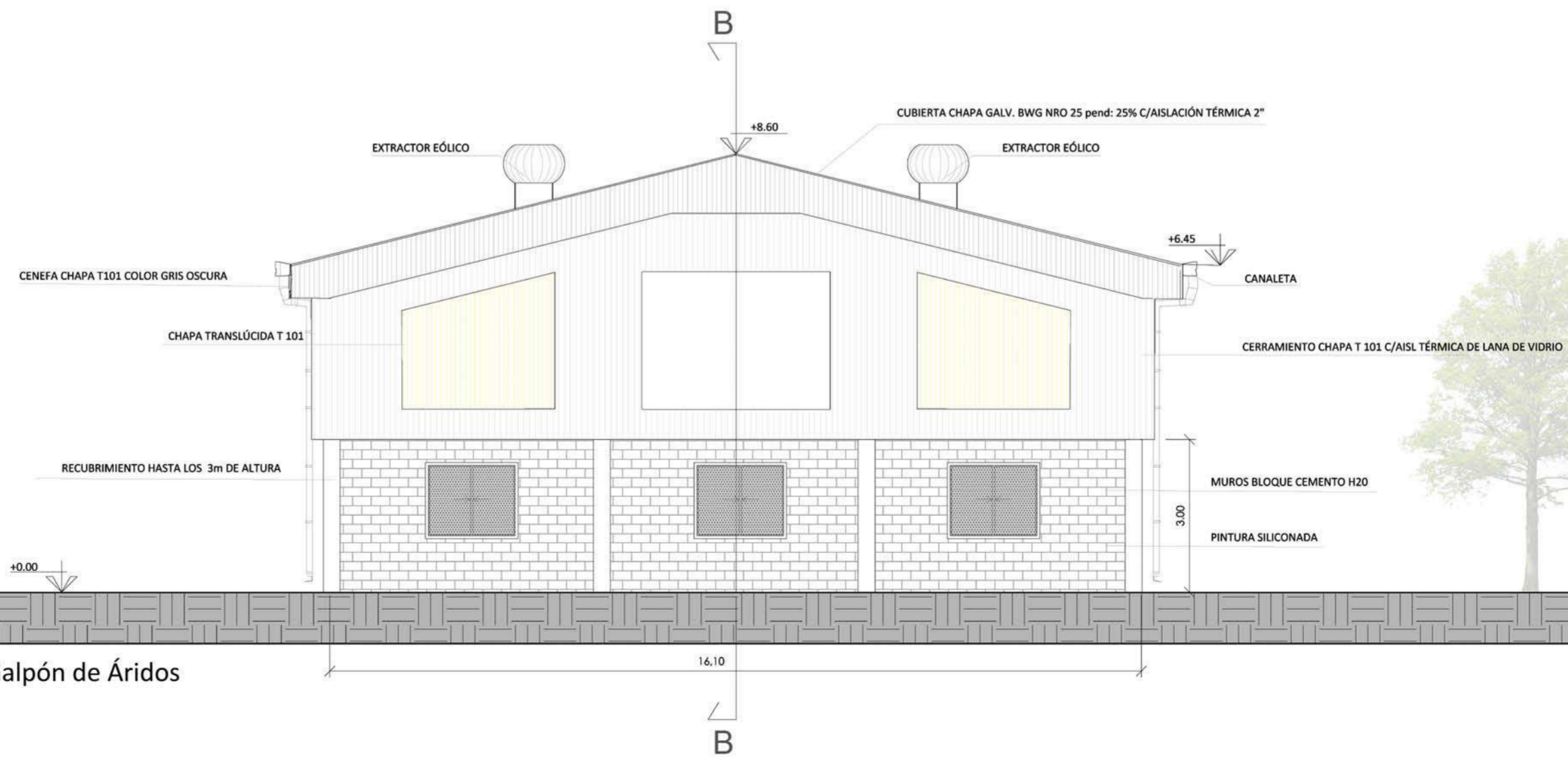

 Ministerio de Ambiente y Desarrollo Sostenible Argentina	
PROGRAMA PARA LA GESTION DE RESIDUOS SÓLIDOS URBANOS (GIRSU)	
REVISO	PRODUCTO 1:
APROBO	ECO PARQUE SOCIO AMBIENTAL QUILMES SECTOR ÁRIDOS
ESCALAS/S:	PLANOS:
1: 50/25	26-VISTAS
FECHA: 05/2020	ARCHIVO:

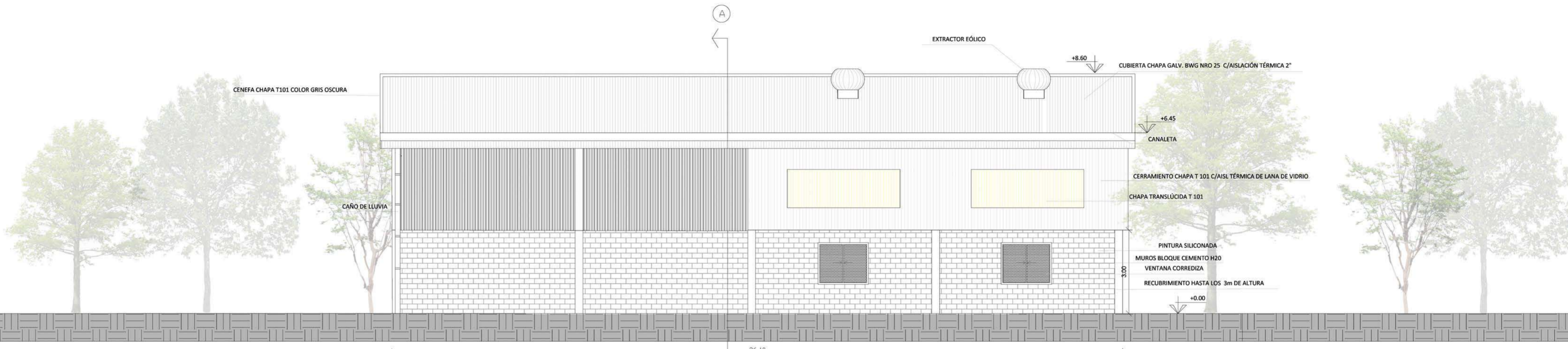

FACHADA NORESTE Galpón de Áridos

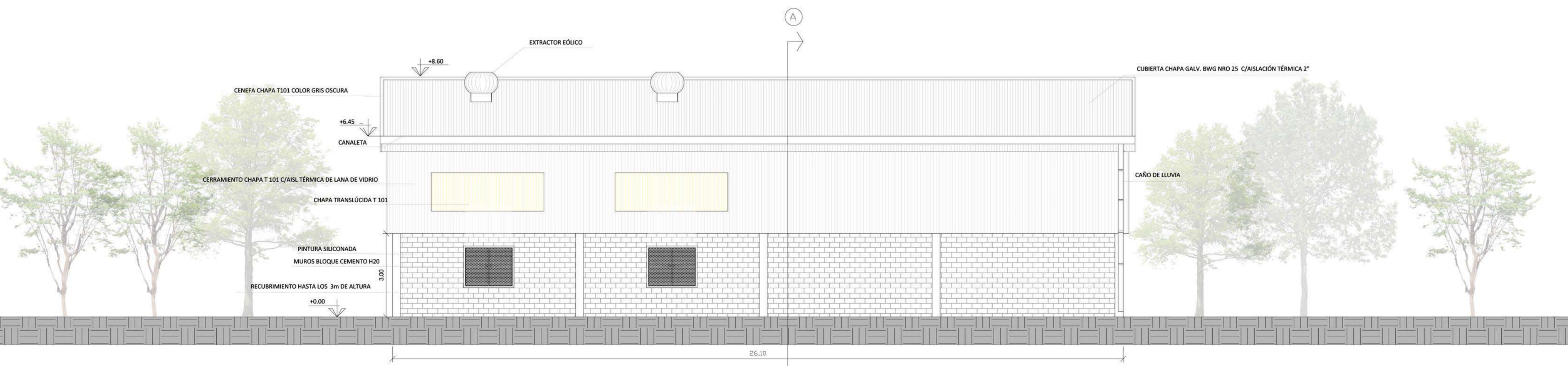

FACHADA SUDOESTE Galpón de Áridos

PROGRAMA PARA LA GESTION DE RESIDUOS SÓLIDOS URBANOS (GIRSU)			
REVISO	PRODUCTO 1:	ECO PARQUE SOCIO AMBIENTAL QUILMES	
APROBO		SECTOR ÁRIDOS	
	ESCALAS/S:	PLANDS:	
	1:50/25		27-VISTAS
	FECHA: 05/2020	ARCHIVO:	

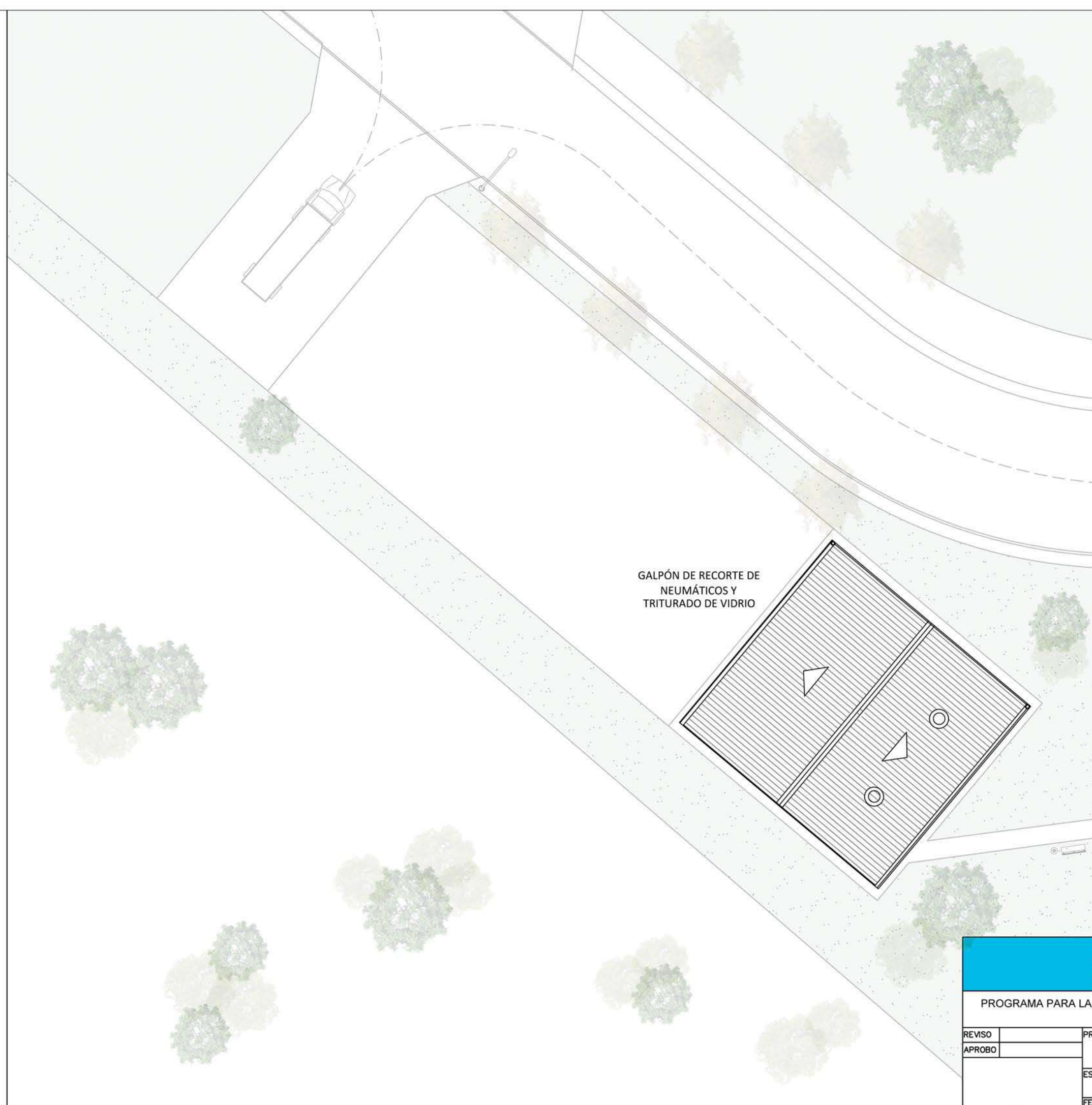

GALPÓN DE RECORTE DE
NEUMÁTICOS Y
TRITURADO DE VIDRIO



Ministerio de Ambiente
y Desarrollo Sostenible
Argentina

PROGRAMA PARA LA GESTIÓN DE RESIDUOS SÓLIDOS URBANOS
(GIRSU)

REVISO		PRODUCTO 1:	
APROBO		ECO PARQUE SOCIO AMBIENTAL QUILMES	
		Sector Neumáticos y Vidrio	
		ESCALAS/S:	PLANOS:
		1: 250	
		FECHA: 05/2020	ARCHIVO: Sector Neumáticos y vidrio



CANAL PERIMETRAL

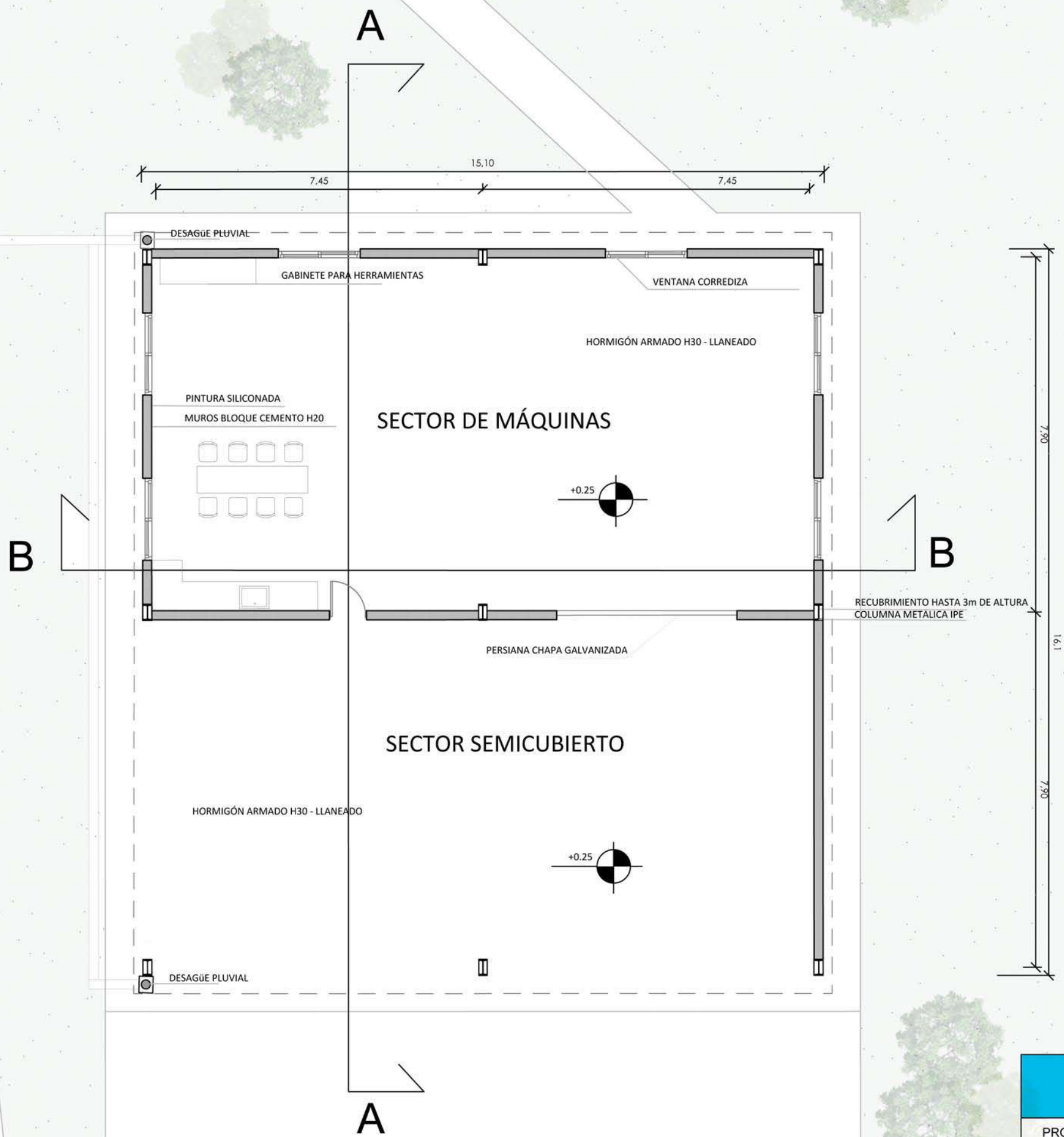

Ministerio de Ambiente y Desarrollo Sostenible
Argentina

PROGRAMA PARA LA GESTIÓN DE RESIDUOS SÓLIDOS URBANOS (GIRSU)

REVISO		PRODUCTO 1:	
APROBO		ECO PARQUE SOCIO AMBIENTAL QUILMES	
		Sector Neumáticos y Vidrio	
	ESCALAS/S:	PLANOS:	
	1:100	29-PLANTA DE ARQUITECTURA	
	FECHA: 05/2020	ARCHIVO: Sector Neumáticos y vidrio	



CANAL PERIMETRAL

+6.45

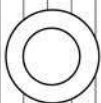

25%

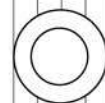

+8.60



CUMBRERA DE ZINC 50cm

+0.00

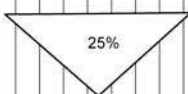
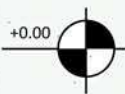

25%



Ministerio de Ambiente
y Desarrollo Sostenible
Argentina

PROGRAMA PARA LA GESTIÓN DE RESIDUOS SÓLIDOS URBANOS
(GIRSU)

REVISO		PRODUCTO 1:
APROBO		ECO PARQUE SOCIO AMBIENTAL QUILMES Sector Neumáticos y Vidrio
ESCALAS/S:	1:100	PLANOS:
FECHA: 05/2020		30-PLANTA DE TECHOS
		ARCHIVO: Sector Neumáticos y vidrio

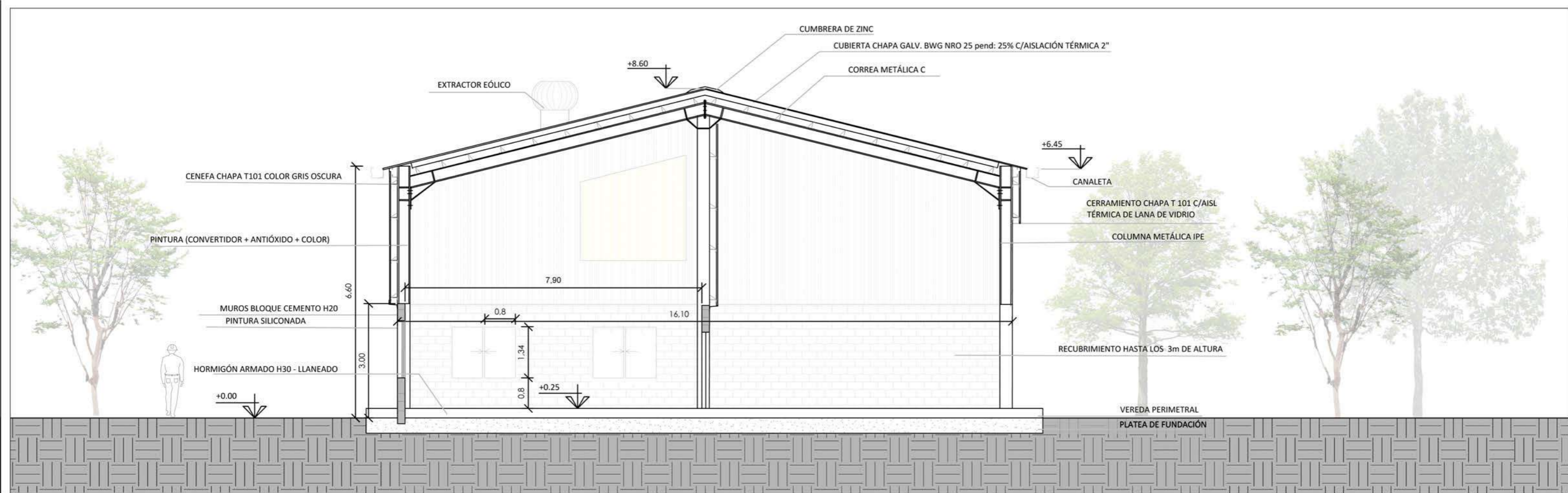

CORTE A-A

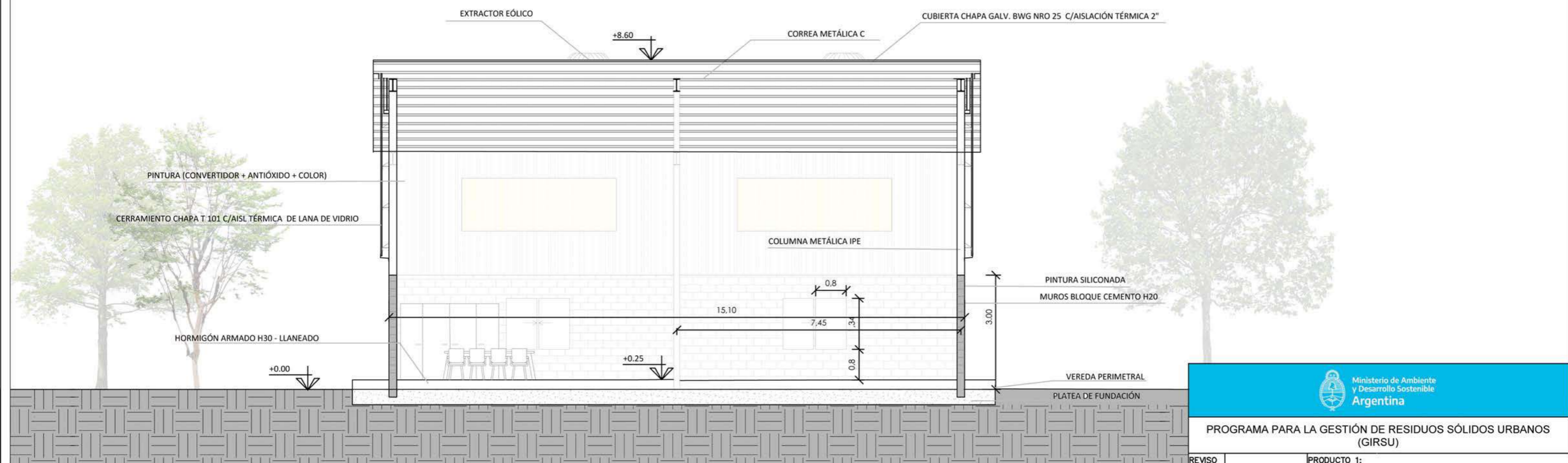

CORTE B-B

 Ministerio de Ambiente y Desarrollo Sostenible Argentina		PROGRAMA PARA LA GESTIÓN DE RESIDUOS SÓLIDOS URBANOS (GIRSU)	
		PRODUCTO 1: ECO PARQUE SOCIO AMBIENTAL QUILMES Sector Neumáticos y Vidrio	
REVISO		ESCALAS/S:	PLANOS:
APROBO		1:100	31-CORTES
		FECHA: 05/2020	ARCHIVO: Sector Neumáticos y vidrio

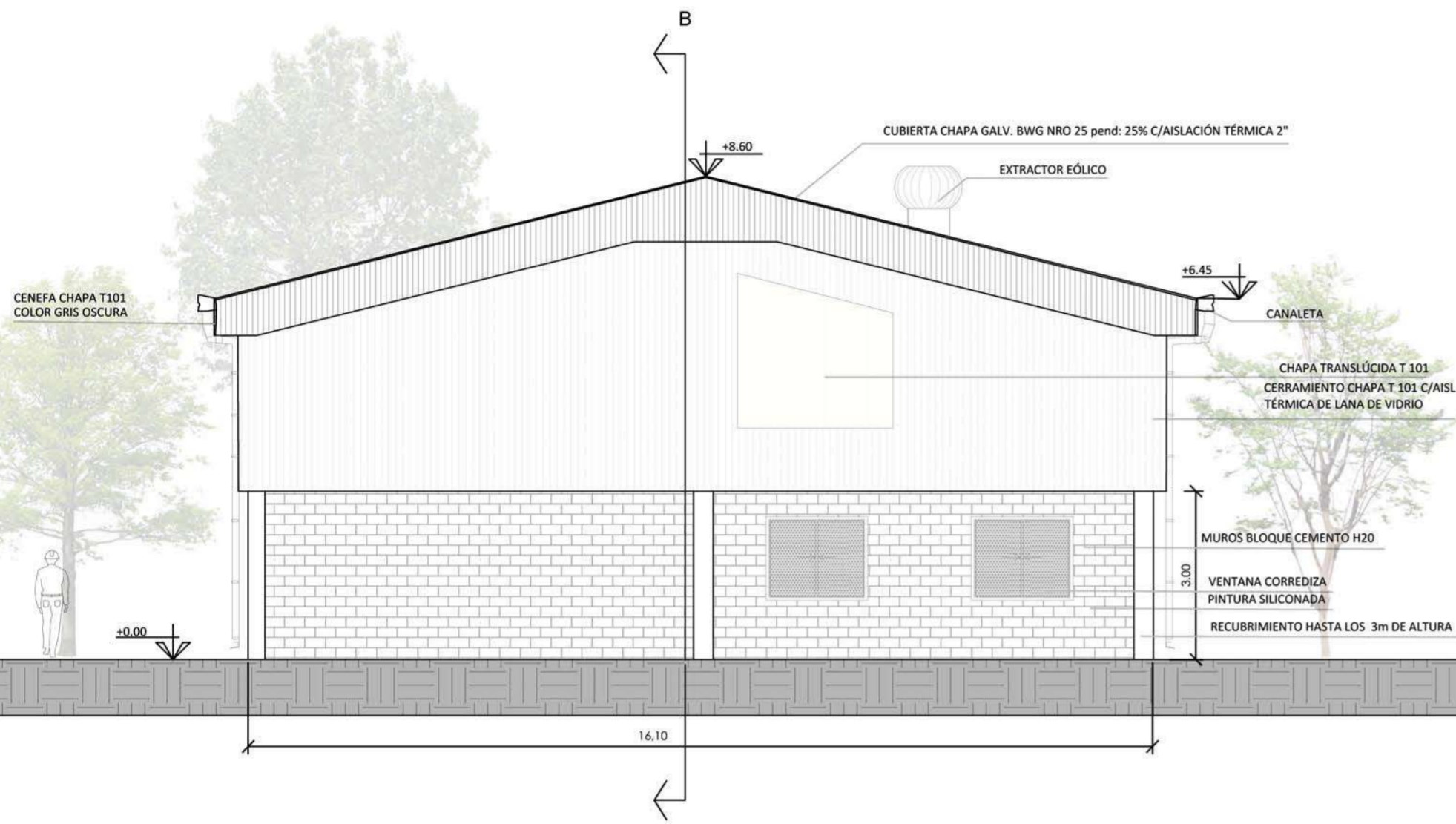

FACHADA SUDOESTE

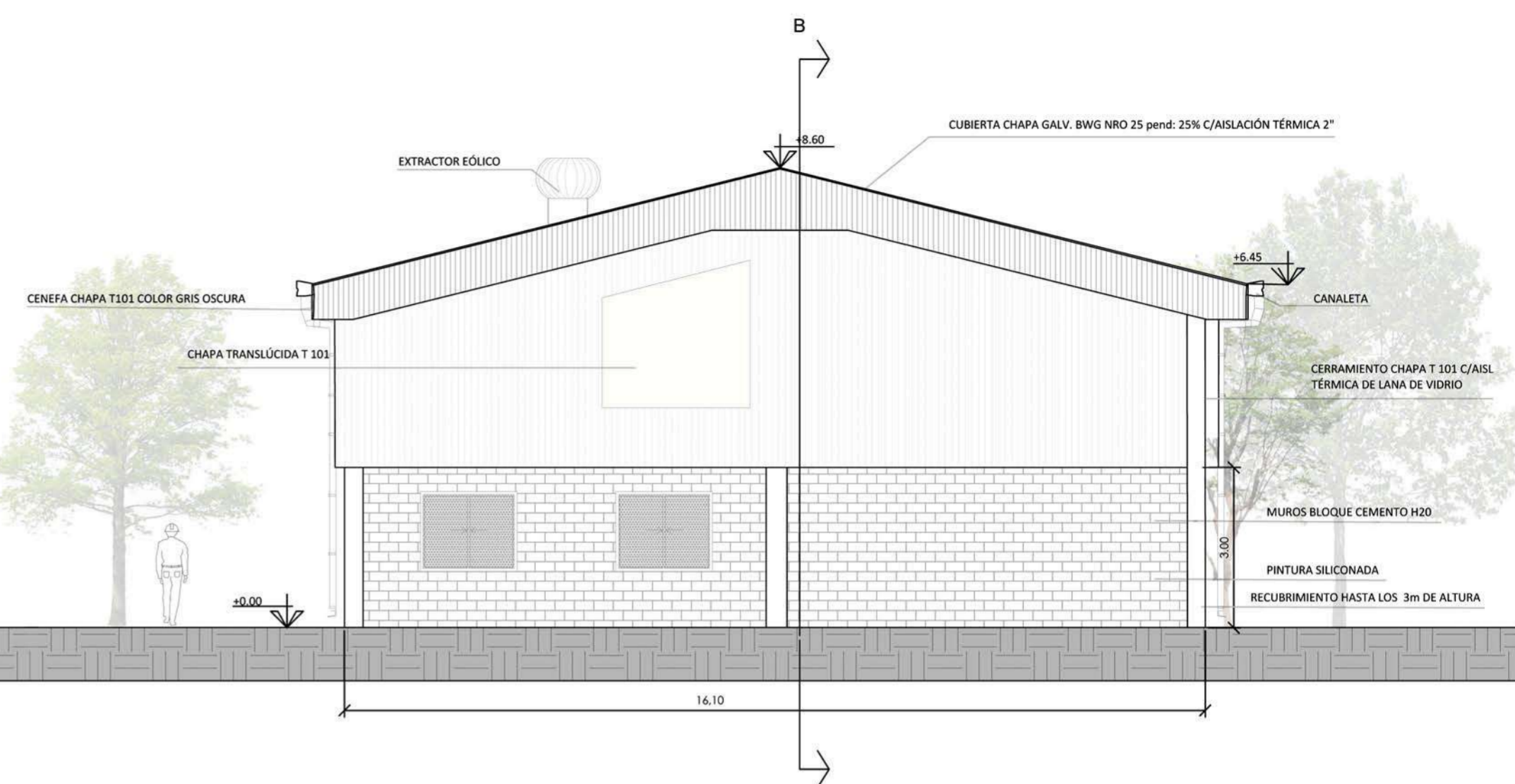

FACHADA NORESTE

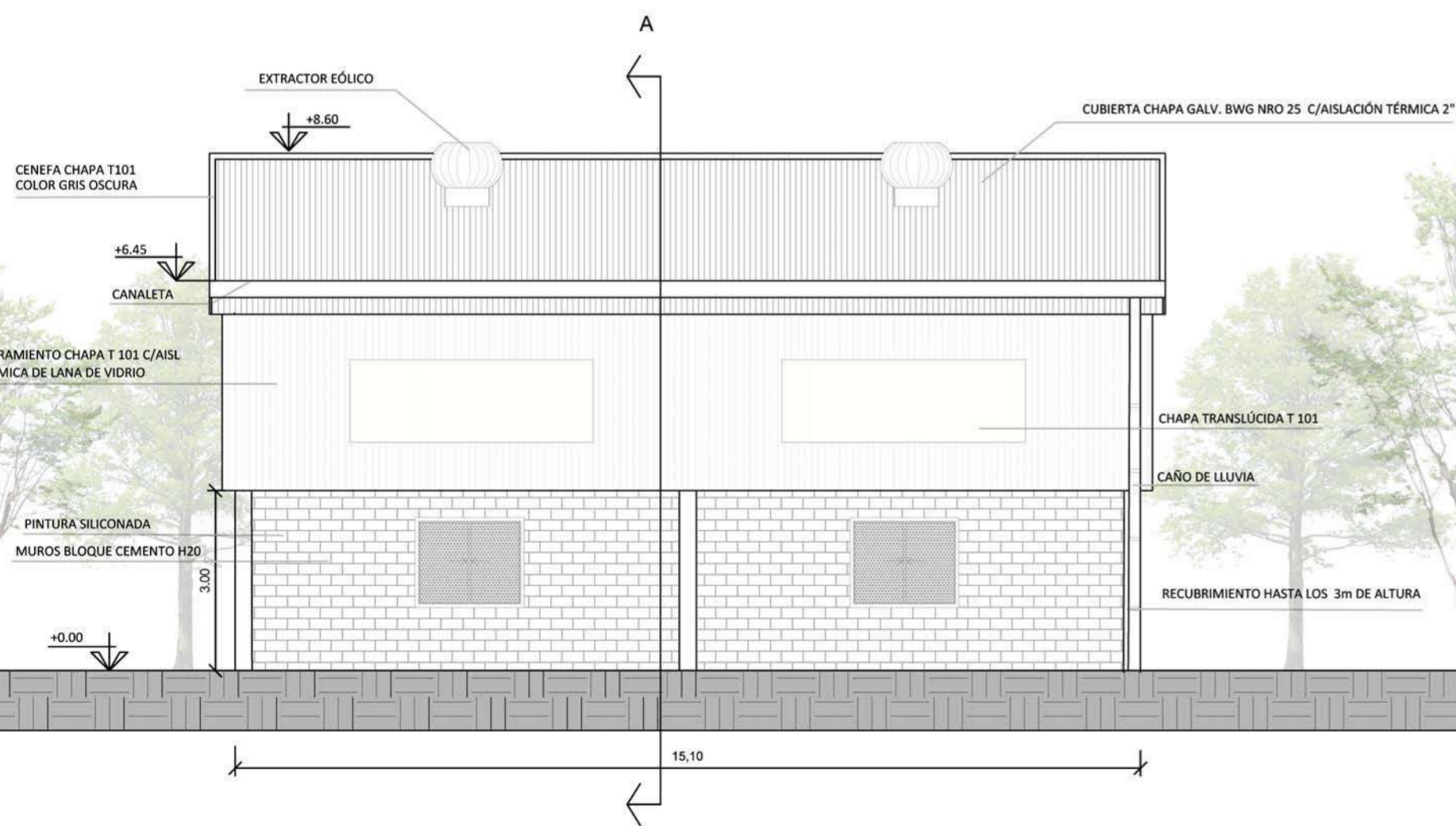

FACHADA SUDESTE

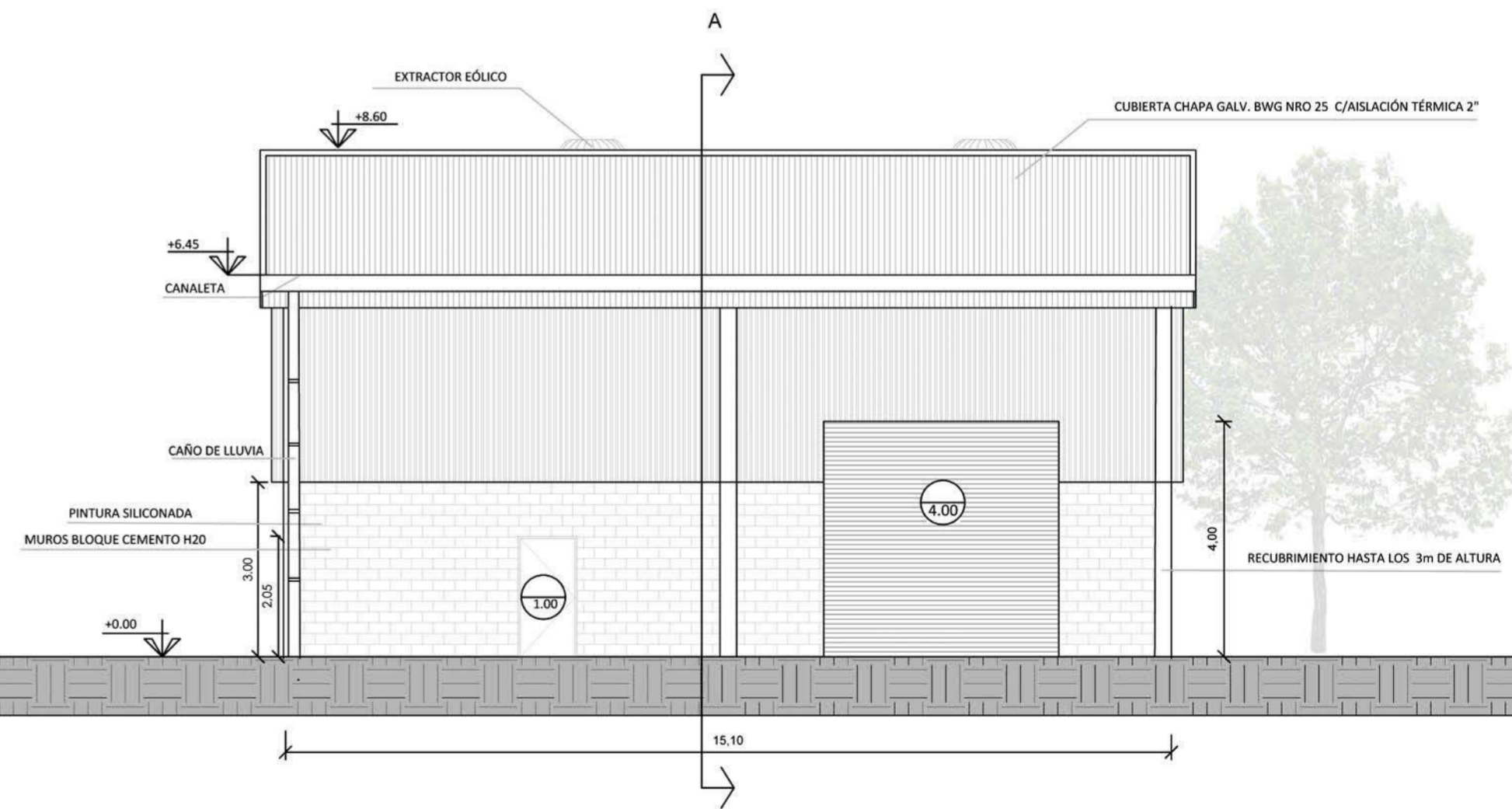

FACHADA NOROESTE

 Ministerio de Ambiente y Desarrollo Sostenible Argentina	
PROGRAMA PARA LA GESTIÓN DE RESIDUOS SÓLIDOS URBANOS (GIRSU)	
REVISO APROBO	PRODUCTO 1: ECO PARQUE SOCIO AMBIENTAL QUILMES Sector Neumáticos y Vidrio
ESCALAS/S: 1:100	PLANOS: 32 - VISTAS
FECHA: 05/2020	ARCHIVO: Sector Neumáticos y vidrio

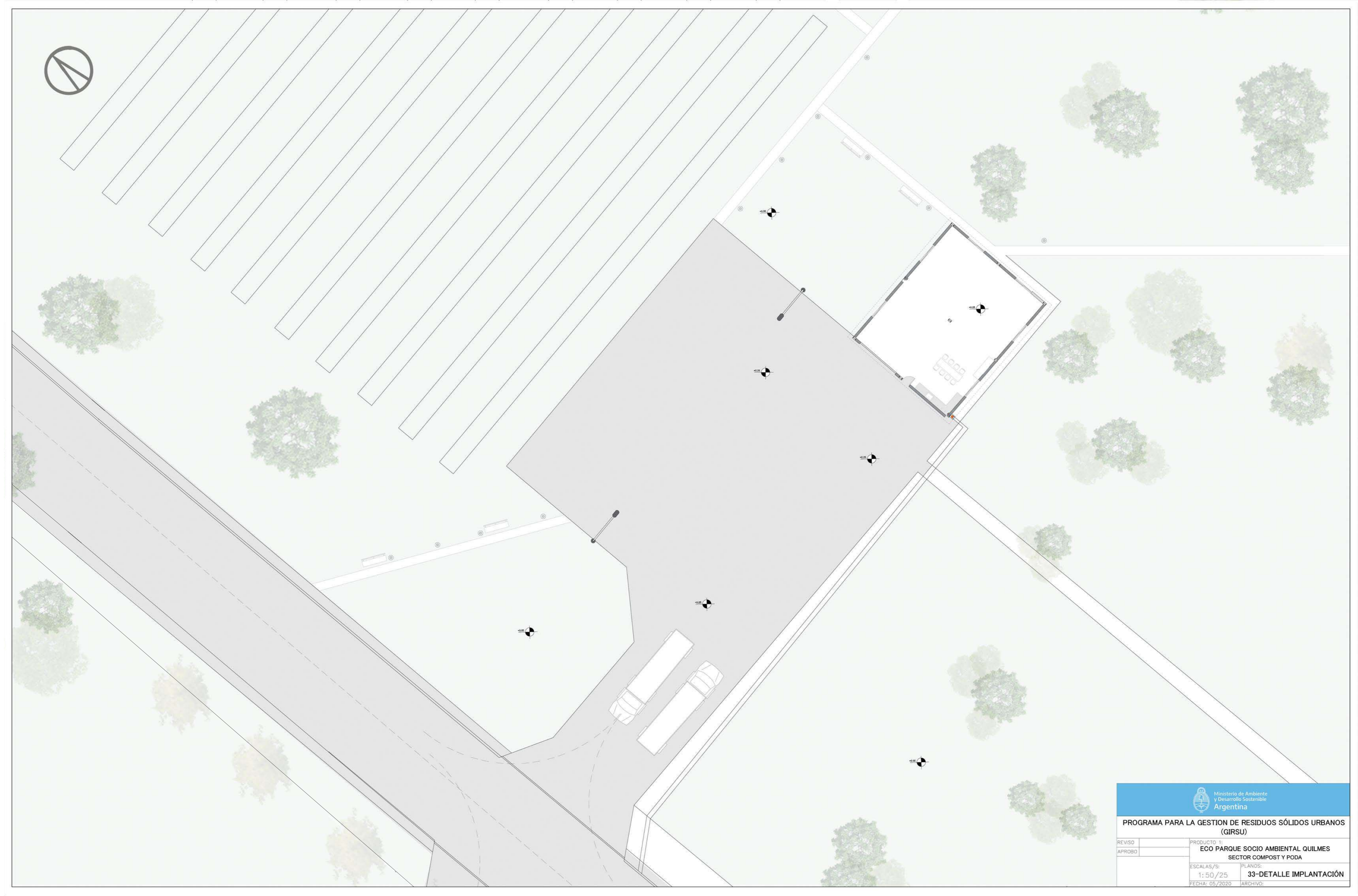

PROGRAMA PARA LA GESTIÓN DE RESIDUOS SÓLIDOS URBANOS (GRSU)

REVISO		PRODUCTO 1:	ECO PARQUE SOCIO AMBIENTAL QUILMES
APROBO		SECTOR COMPOST Y PODA	
ESCALAS/S:	1: 50 / 25	PLANOS:	33-DETALLE IMPLANTACIÓN
FECHA:	05/2020	ARCHIVO:	

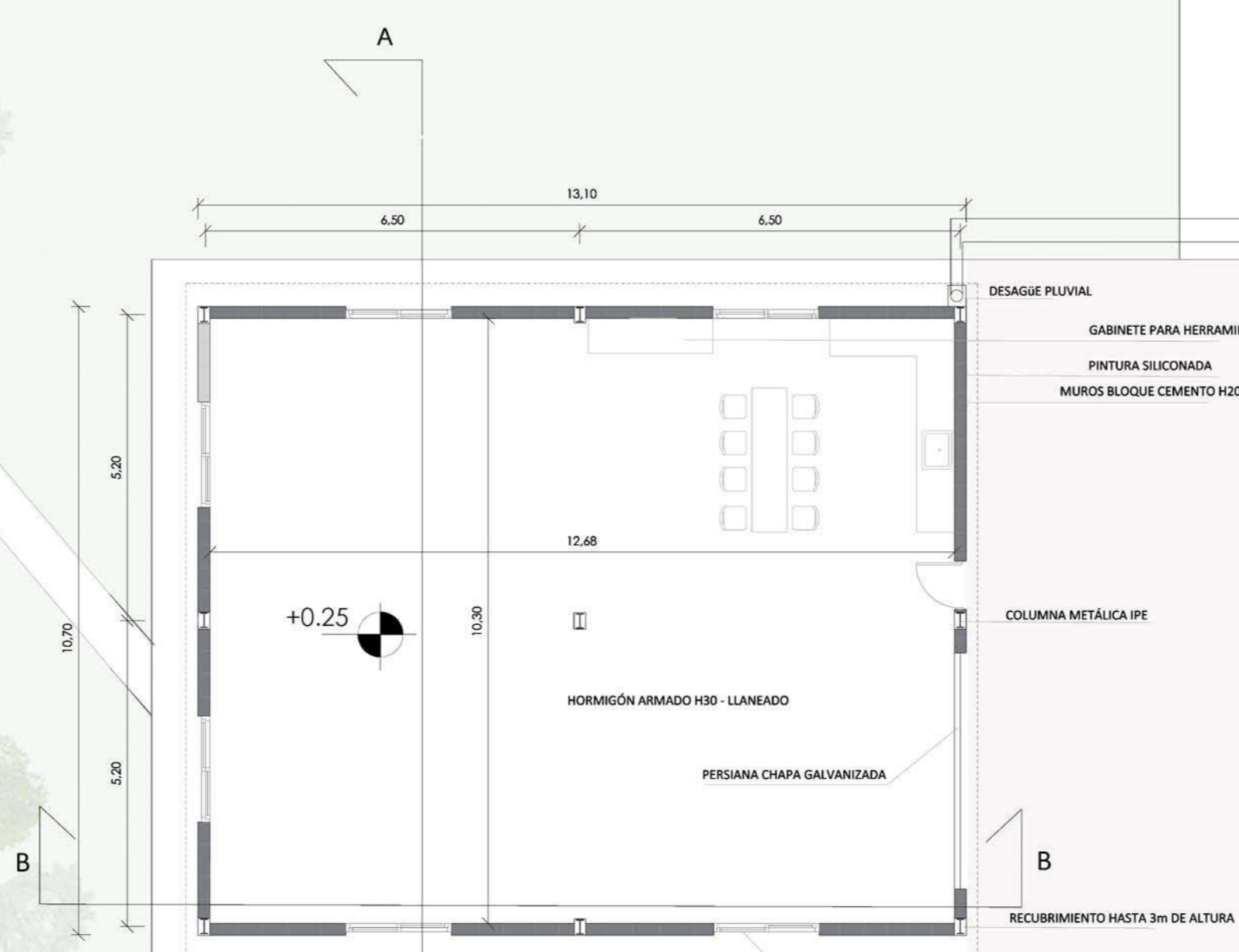

CANAL PERIMETRAL

HORMIGÓN ARMADO H30

GABINETE PARA HERRAMIENTAS

PINTURA SILICONADA

MUROS BLOQUE CEMENTO H20

+0.25

COLUMNA METÁLICA IPE

HORMIGÓN ARMADO H30

B

RECUBRIMIENTO HASTA 3m DE ALTURA

+0.00

HORMIGÓN ARMADO H30



PLANTA Almacén de máquinas de Compost

REVISO	PRODUCTO 1:
APROBO	ECO PARQUE SOCIO AMBIENTAL QUILMES
	SECTOR COMPOST Y PDDA
ESCALAS/S:	PLANOS:
1:50/25	34-PLANTA ARQUITECTURA
FECHA: 05/2020	ARCHIVO:

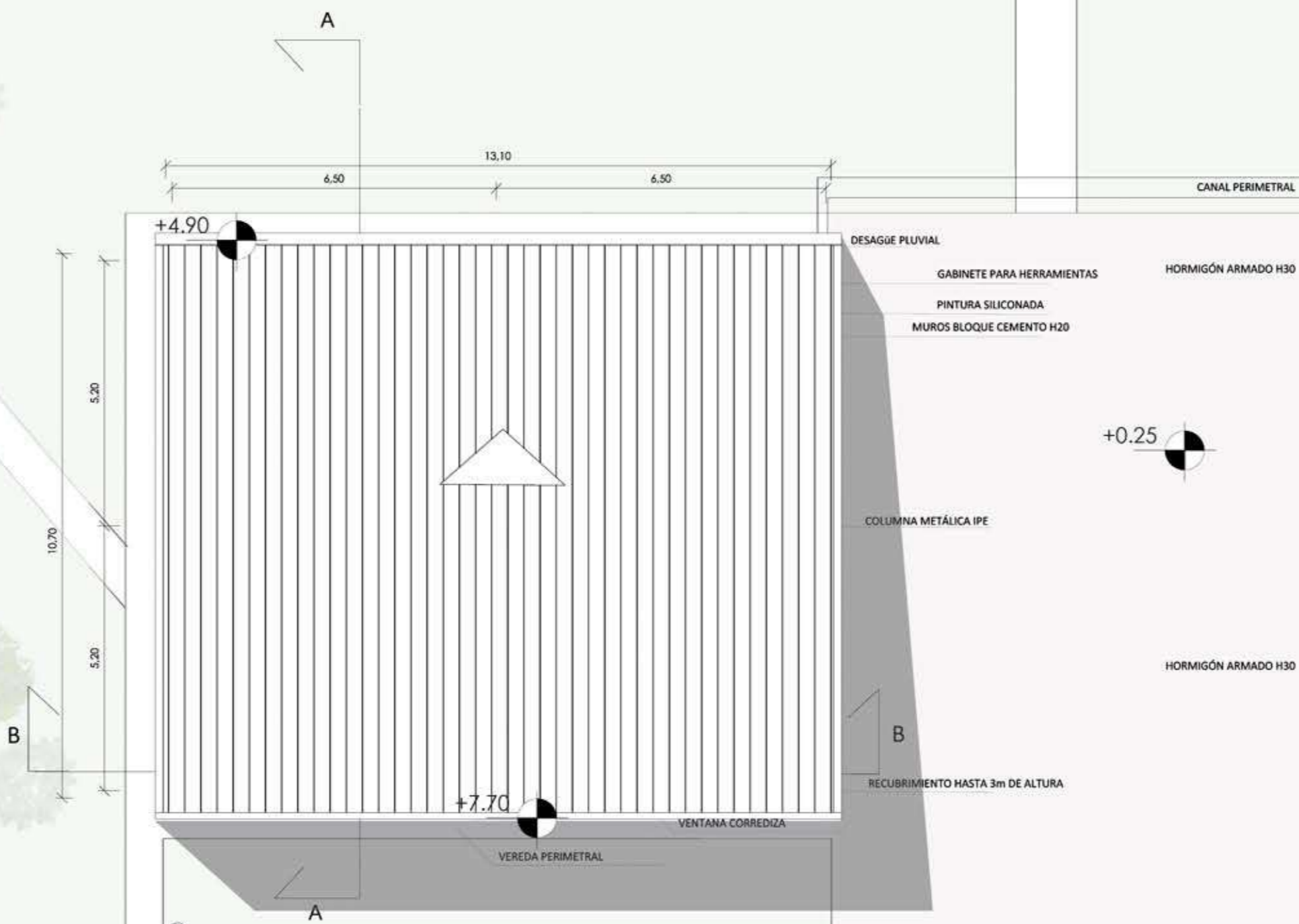

PLANTA Almacén de máquinas de Compost

- DESAGÜE PLUVIAL
- GABINETE PARA HERRAMIENTAS
- PINTURA SILICONADA
- MUROS BLOQUE CEMENTO H20
- HORMIGÓN ARMADO H30
- +0.25
- COLUMNA METÁLICA IPE
- HORMIGÓN ARMADO H30
- RECUBRIMIENTO HASTA 3m DE ALTURA
- HORMIGÓN ARMADO H30
- VENTANA CORREDIZA
- VEREDA PERIMETRAL
- +0.00
- HORMIGÓN ARMADO H30



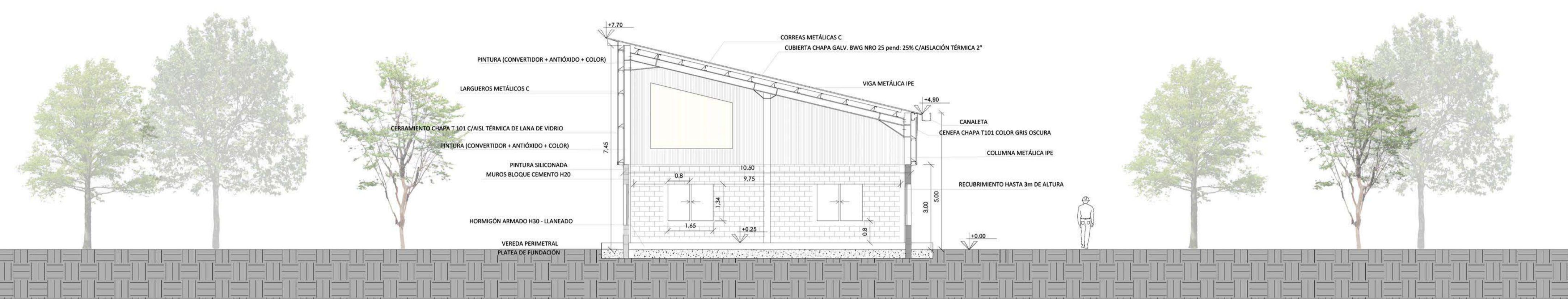

Corte A-A Almacén de máquinas de Compost

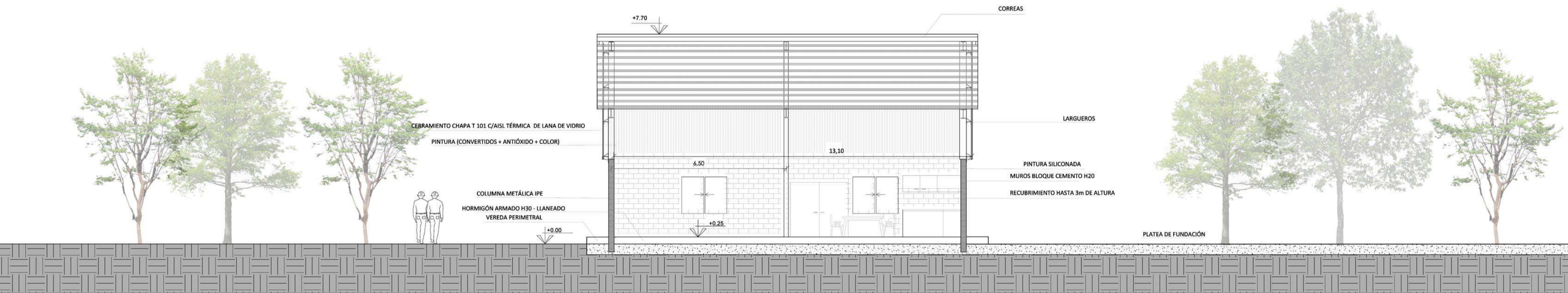

Corte B-B Almacén de máquinas de Compost

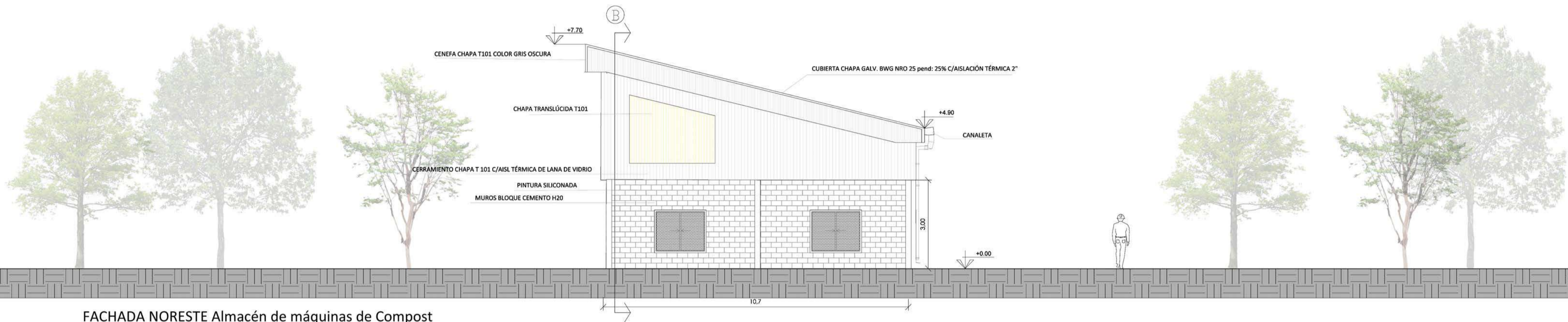

FACHADA NORESTE Almacén de máquinas de Compost

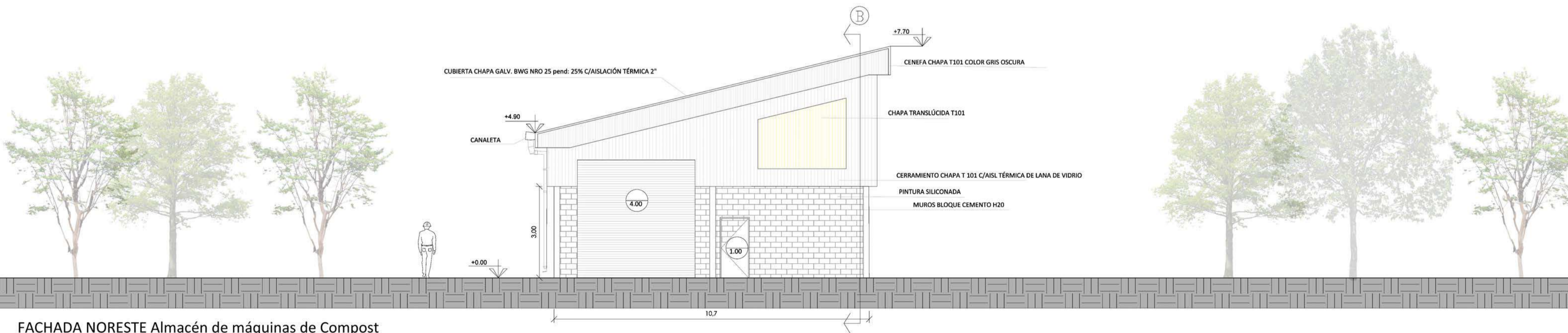

FACHADA NORESTE Almacén de máquinas de Compost

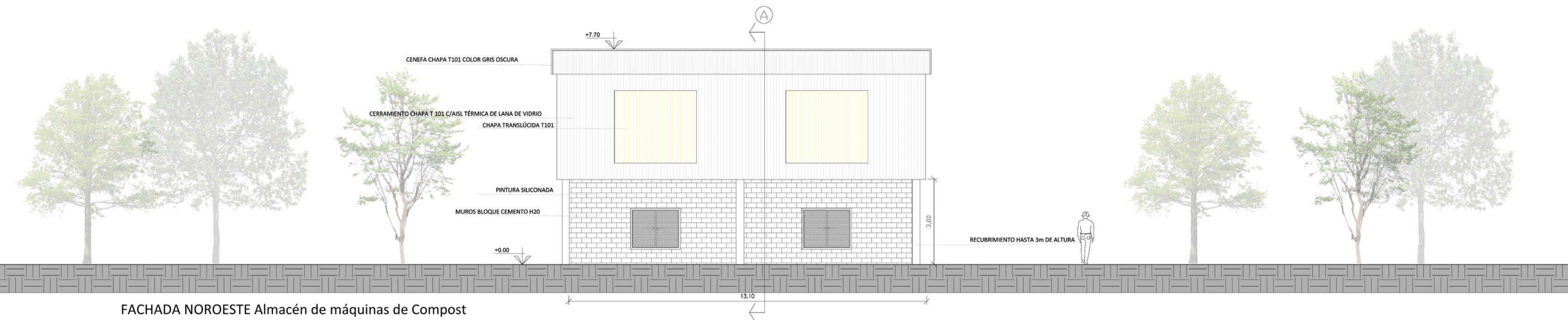

FACHADA NOROESTE Almacén de máquinas de Compost

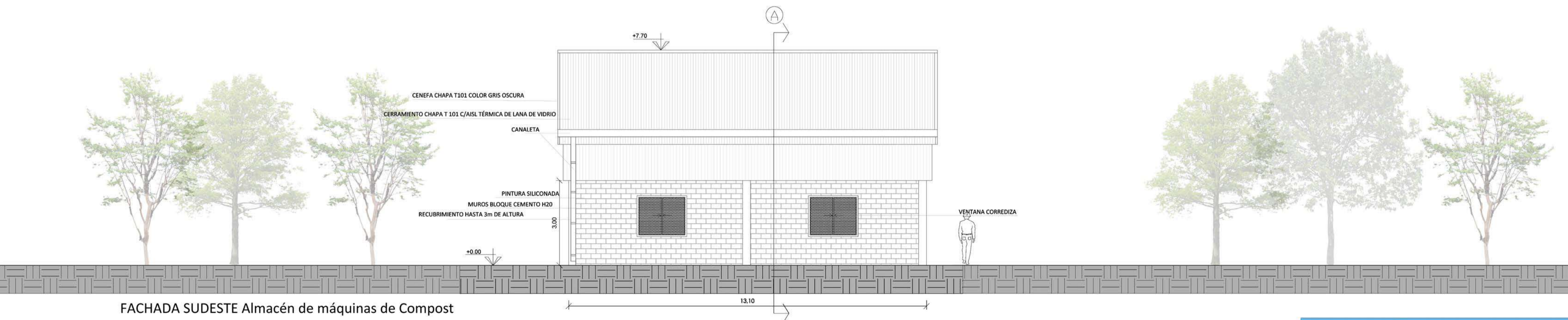

FACHADA SUDESTE Almacén de máquinas de Compost



IMPLANTACIÓN Sector de voluminosos



PROGRAMA PARA LA GESTIÓN DE RESIDUOS SÓLIDOS URBANOS (GRSU)

PRODUCTO 1:
ECO PARQUE SOCIO AMBIENTAL QUILMES
AREA VOLUMINOSA

REVISO		ESCALAS/S:	PLANOS:
APROBO		1: 50/25	39-DETALLE IMPLANTACIÓN
		FECHA: 05/2020	ARCHIVO:

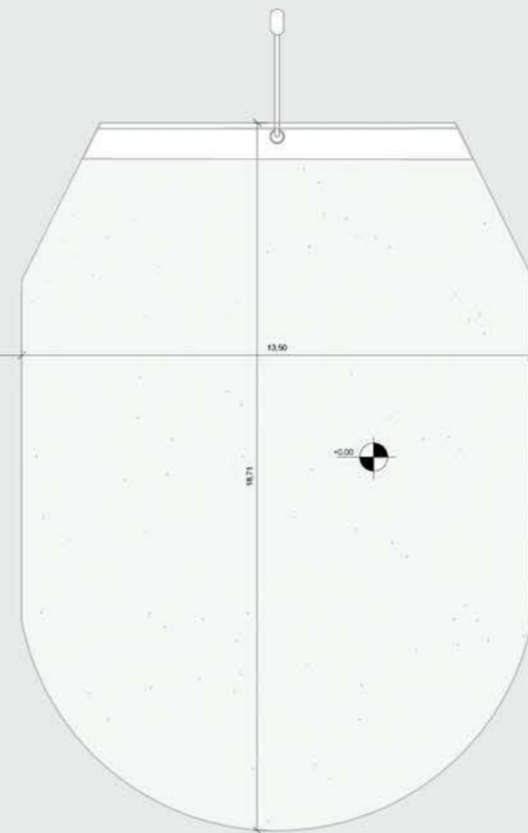
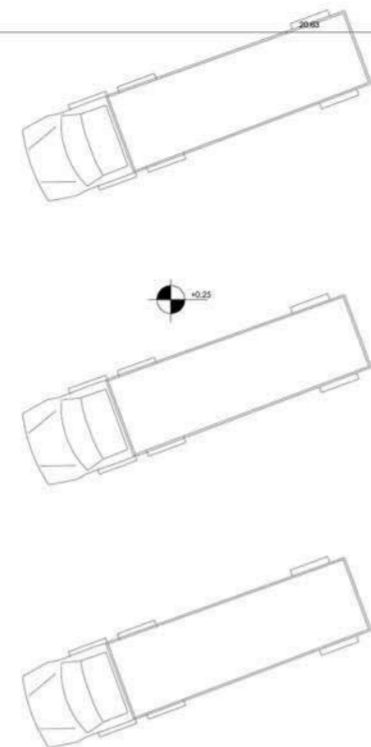

TALLER DE MANTENIMIENTO Y
SECTOR DE LAVADO DE CAMIONES

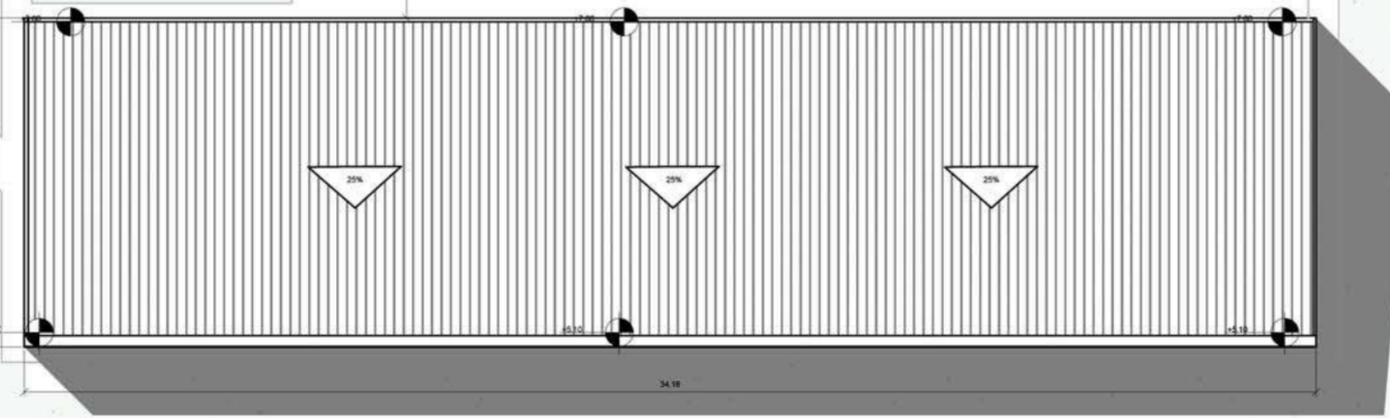

SECTOR DE LAVADO DE CAMIONES

HORMIGÓN ARMADO H30

PLAYA DE TALLER DE MANTENIMIENTO

HORMIGÓN ARMADO H30

SALA DE GRUPO ELECTROGENO

TALLER DE MANTENIMIENTO

PAÑOL

PINTURA SILICONADA
MUROS BLOQUE CEMENTO H20

HORMIGÓN ARMADO H30 - LLANEADO

REVISO	PRODUCTO 1:
APROBO	ECO PARQUE SOCIO AMBIENTAL QUILMES Taller de mantenimiento y lavado de camiones
ESCALAS/S:	PLANOS:
1:100	41-PLANTA DE ARQUITECTURA
FECHA: 05/2020	ARCHIVO: Taller de mantenimiento y lavado de camiones

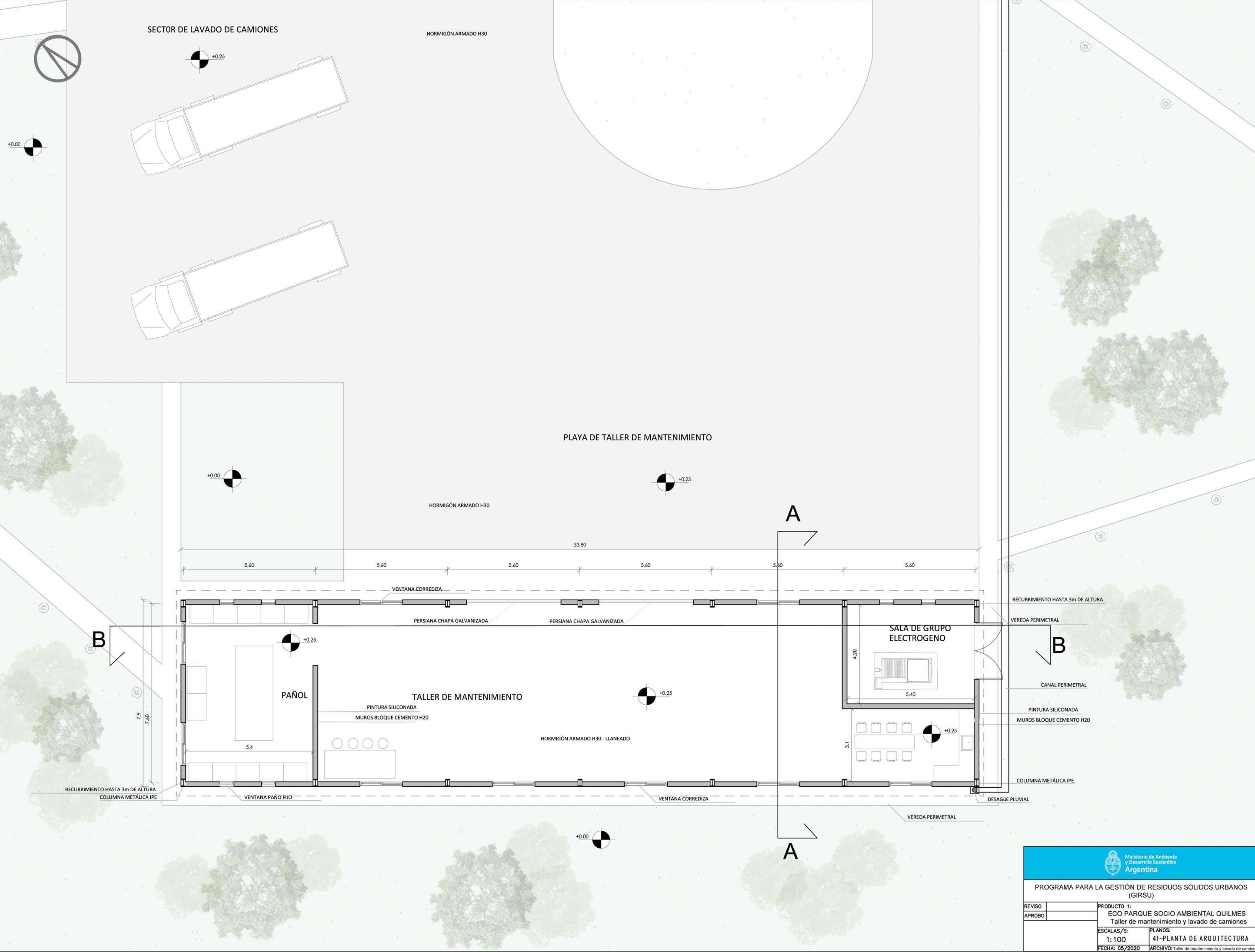

SECTOR DE LAVADO DE CAMIONES

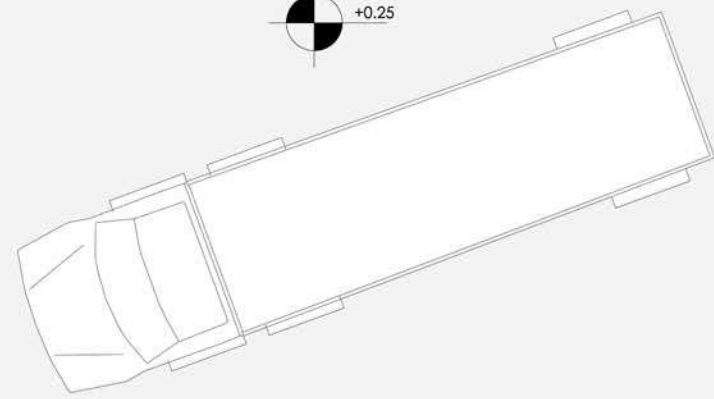

HORMIGÓN ARMADO H30

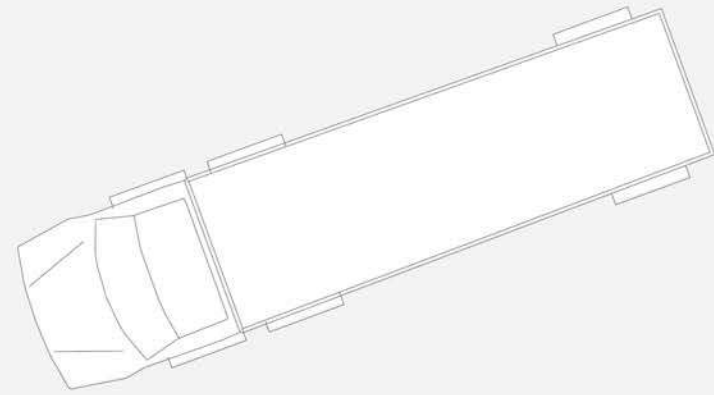

PLAYA DE TALLER DE MANTENIMIENTO

HORMIGÓN ARMADO H30

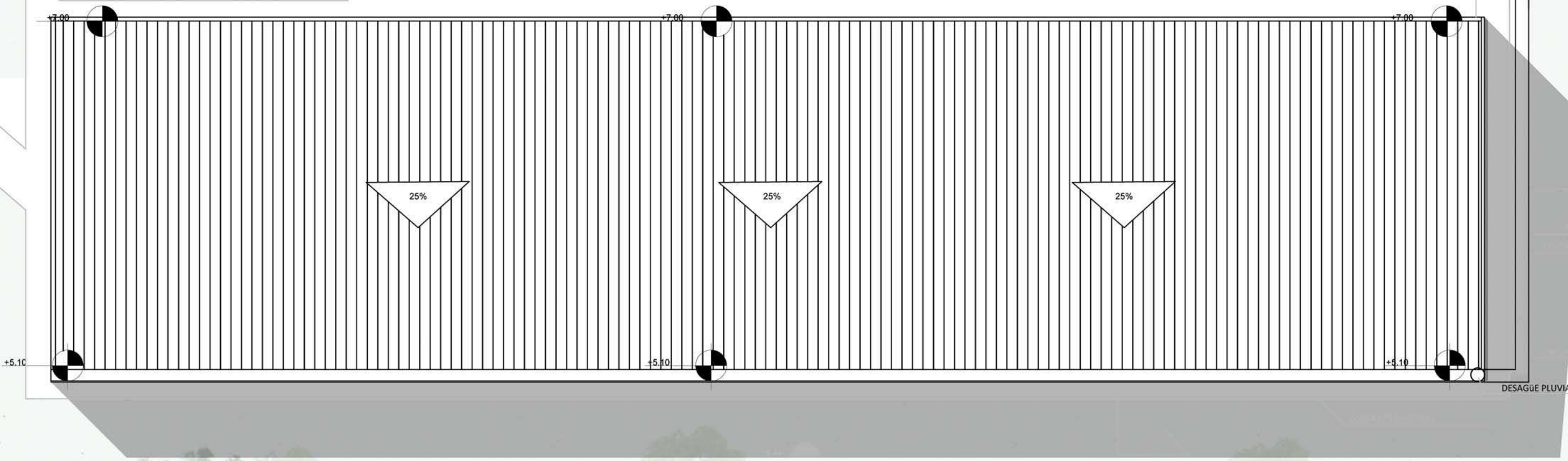

DESAGUE PLUVIAL



PROGRAMA PARA LA GESTIÓN DE RESIDUOS SÓLIDOS URBANOS (GIRSU)

REVISO	PRODUCTO 1:
APROBO	ECO PARQUE SOCIO AMBIENTAL QUILMES Taller de mantenimiento y lavado de camiones
ESCALAS/S:	PLANOS:
1: 100	42-PLANTA DE TECHOS
FECHA: 05/2020	ARCHIVO: Taller de mantenimiento y lavado de camiones

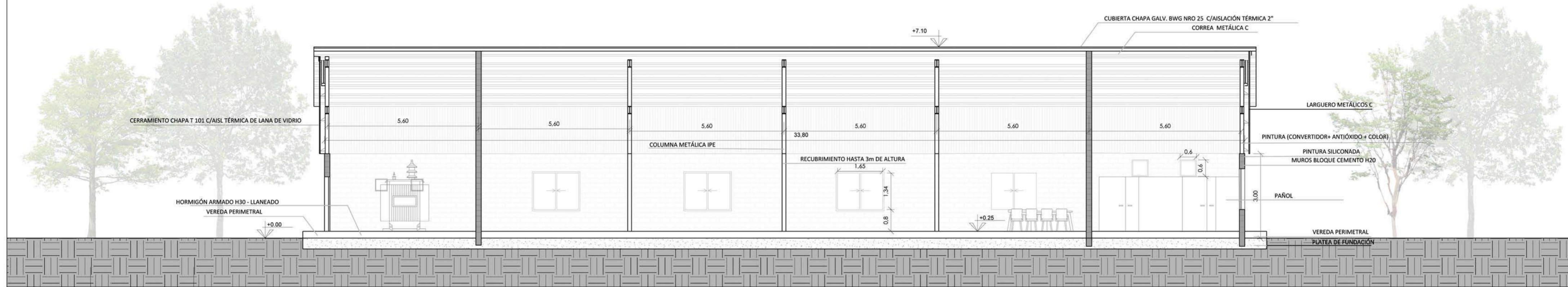

Corte B-B Taller de mantenimiento

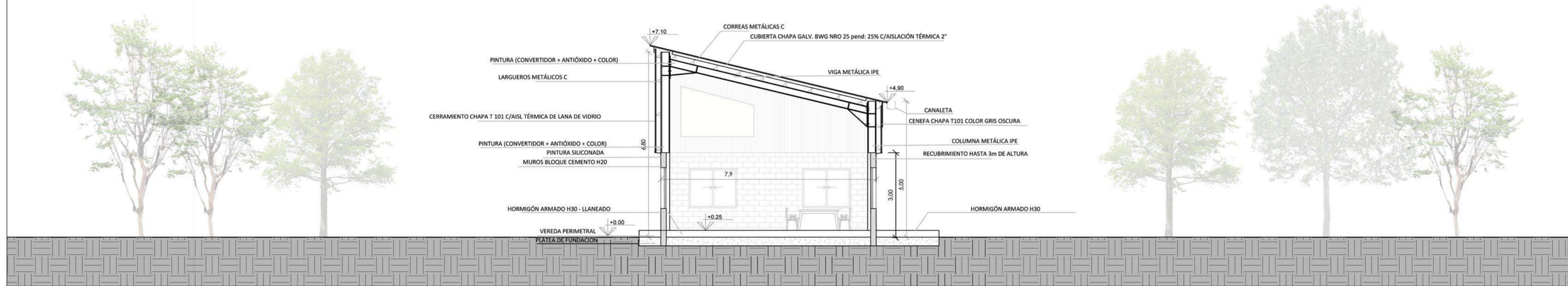

Corte A-A Taller de mantenimiento

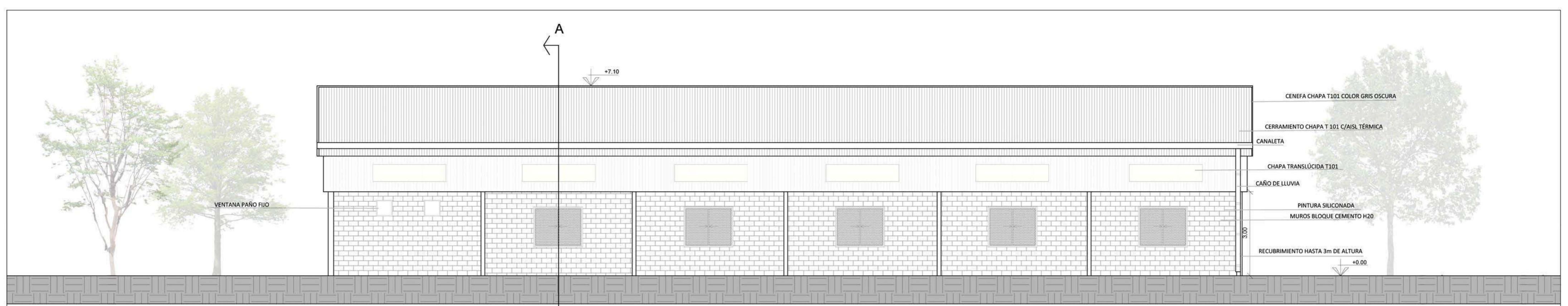

FACHADA SUR

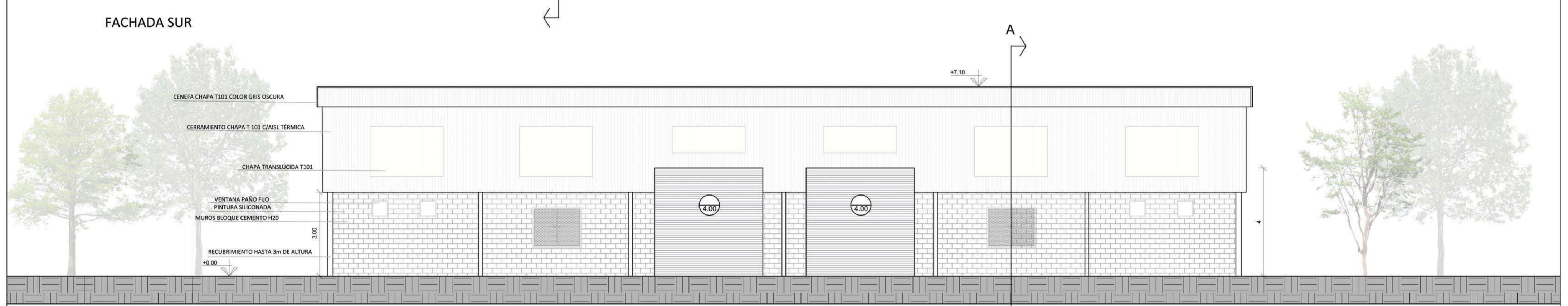

FACHADA NORTE

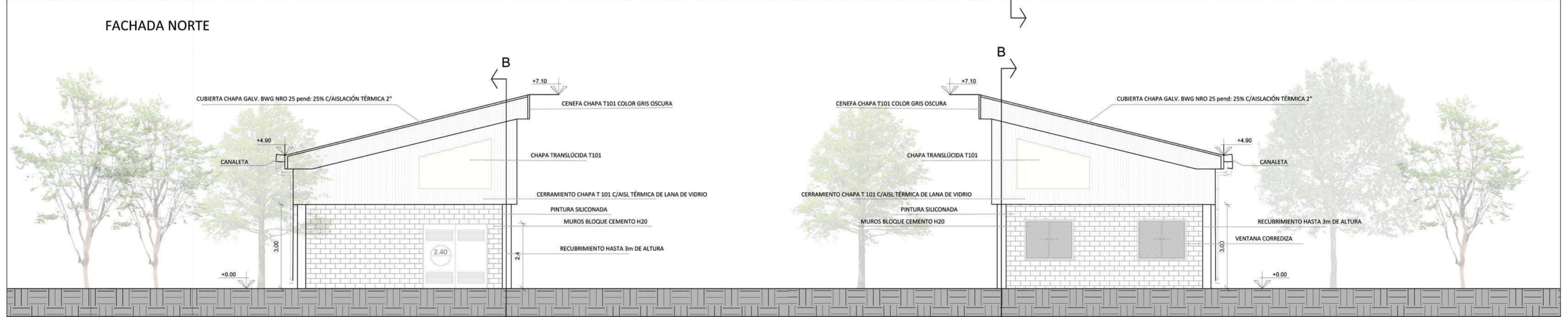

FACHADA NORTE

FACHADA SUR

 Ministerio de Ambiente y Desarrollo Sostenible Argentina	
PROGRAMA PARA LA GESTIÓN DE RESIDUOS SÓLIDOS URBANOS (GIRSU)	
REVISO	PRODUCTO 1:
APROBO	ECO PARQUE SOCIO AMBIENTAL QUILMES Taller de mantenimiento y lavado de camiones
ESCALAS/S:	PLANOS:
1:100	44-V STAS
FECHA: 05/2020	ARCHIVO: Taller de mantenimiento y lavado de camiones



CIELORASO DE TETRABRIK
HORMIGÓN PEINADO

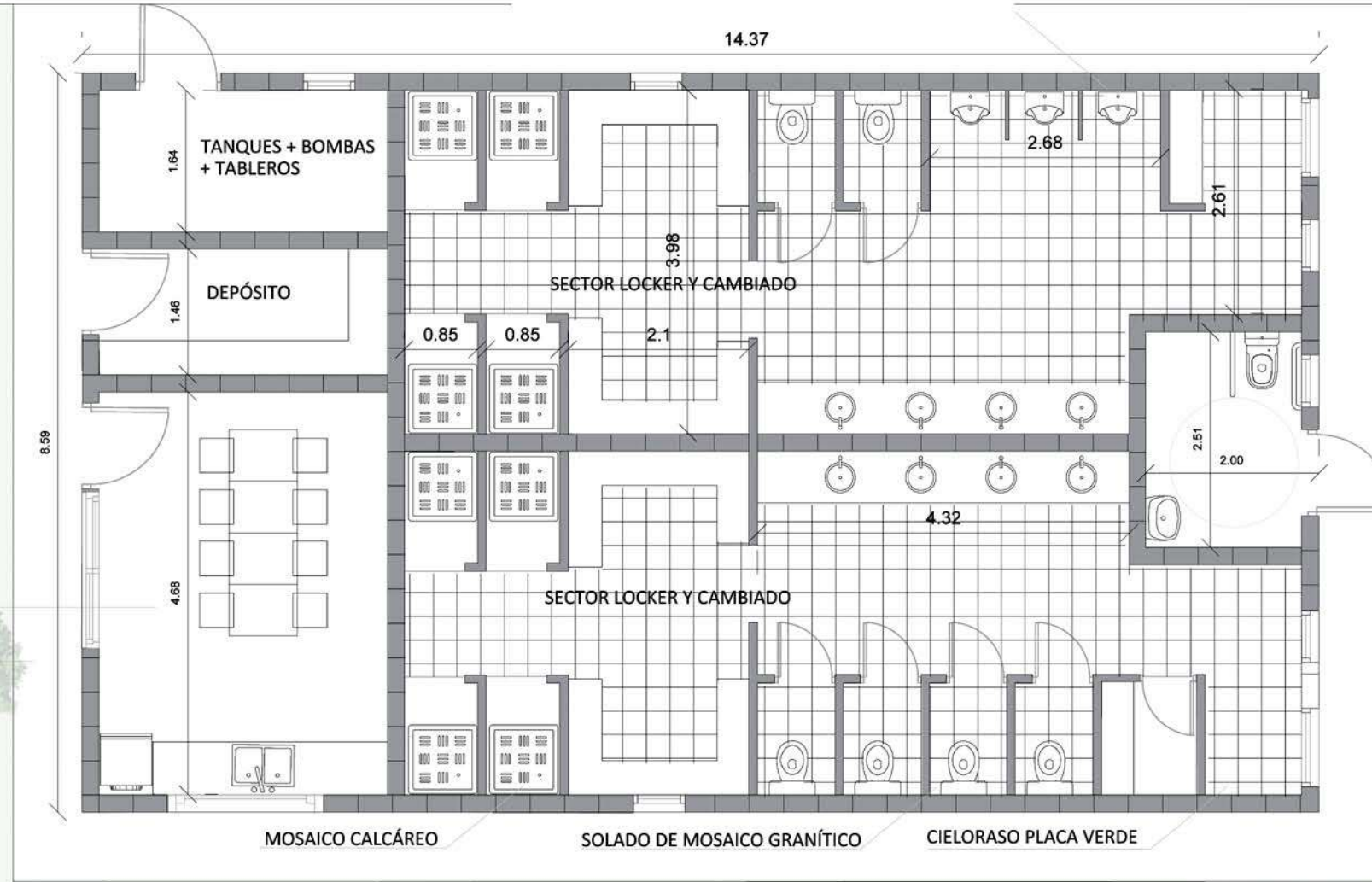

PROGRAMA PARA LA GESTION DE RESIDUOS SÓLIDOS URBANOS (GIRSU)

REVISO		PRODUCTO 1:	
APROBÓ		ECO PARQUE SOCIO AMBIENTAL QUILMES	
		VESTUARIO	
		ESCALAS/S:	PLANOS:
		1: 50/25	45-PLANTA ARQUITECTURA
		FECHA: 05/2020	ARCHIVO:



+7.25



+3.00



+4.20

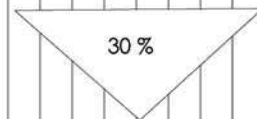

CIELORASO DE TETRABRIK

HORMIGÓN PEINADO

 Ministerio de Ambiente y Desarrollo Sostenible Argentina			
PROGRAMA PARA LA GESTION DE RESIDUOS SÓLIDOS URBANOS (GIRSU)			
REVISO		PRODUCTO 1:	ECO PARQUE SOCIO AMBIENTAL QUILMES VESTUARIO
APROBO		ESCALAS/S:	1: 50/25
		FECHA: 05/2020	PLANOS: 46-PLANTA TECHO
			ARCHIVO:

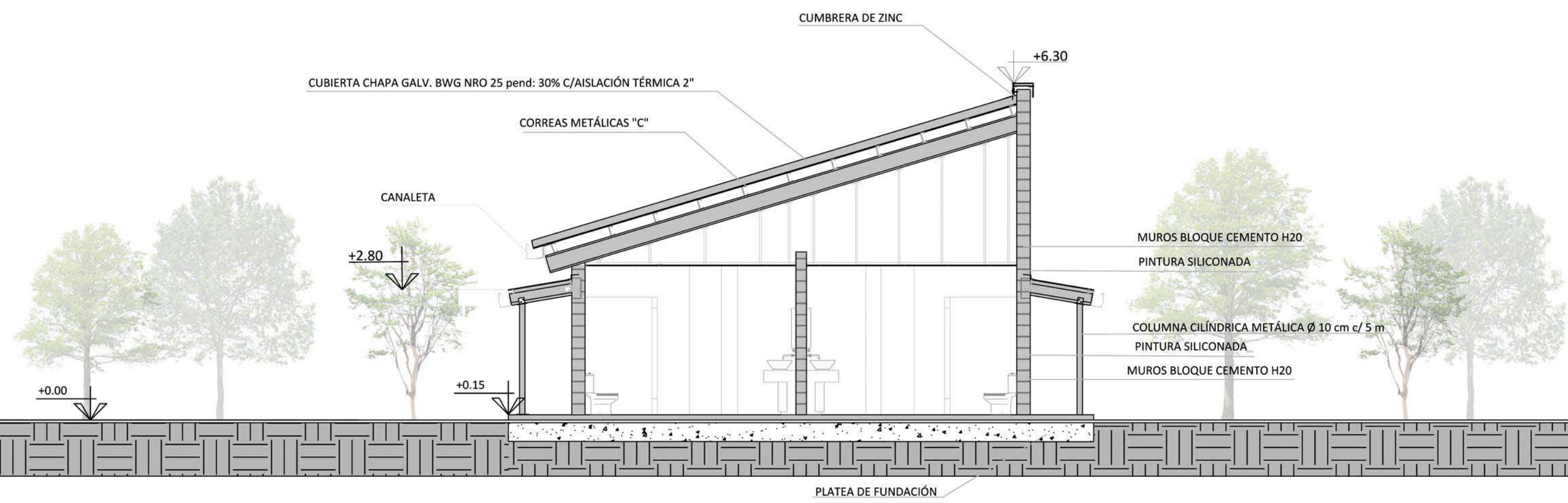

CORTE A-A - Vestuarios

 Ministerio de Ambiente y Desarrollo Sostenible Argentina	
PROGRAMA PARA LA GESTIÓN DE RESIDUOS SÓLIDOS URBANOS (GIRSU)	
REVISO	PRODUCTO 1:
APROBO	ECO PARQUE SOCIO AMBIENTAL QUILMES Vestuarios
ESCALAS/S:	PLANOS:
1: 75	47-CORTE
FECHA: 05/2020	ARCHIVO: Vestuarios

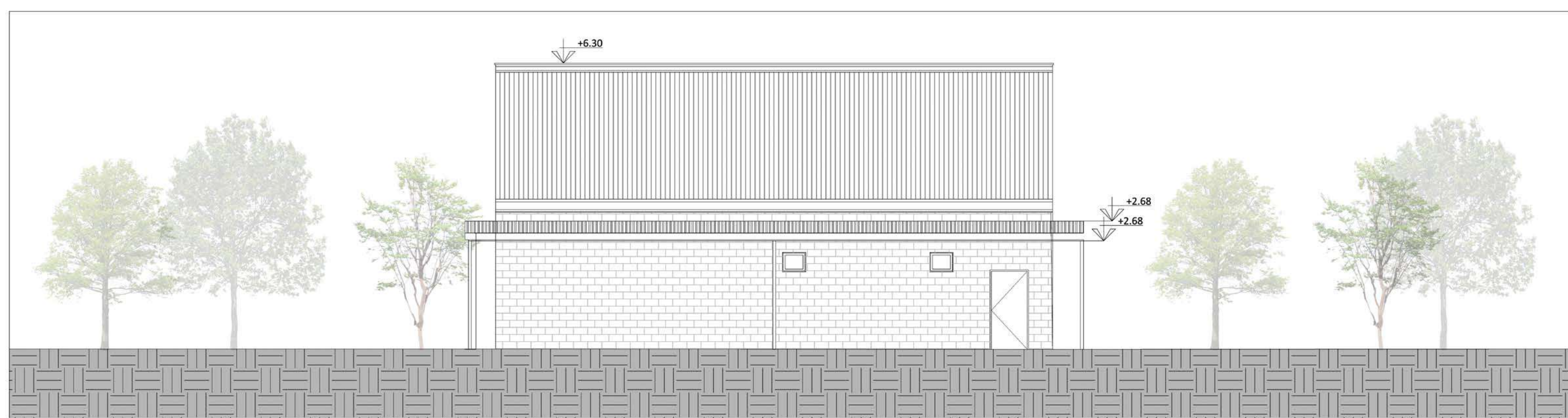

FACHADA LATERAL Vestuarios

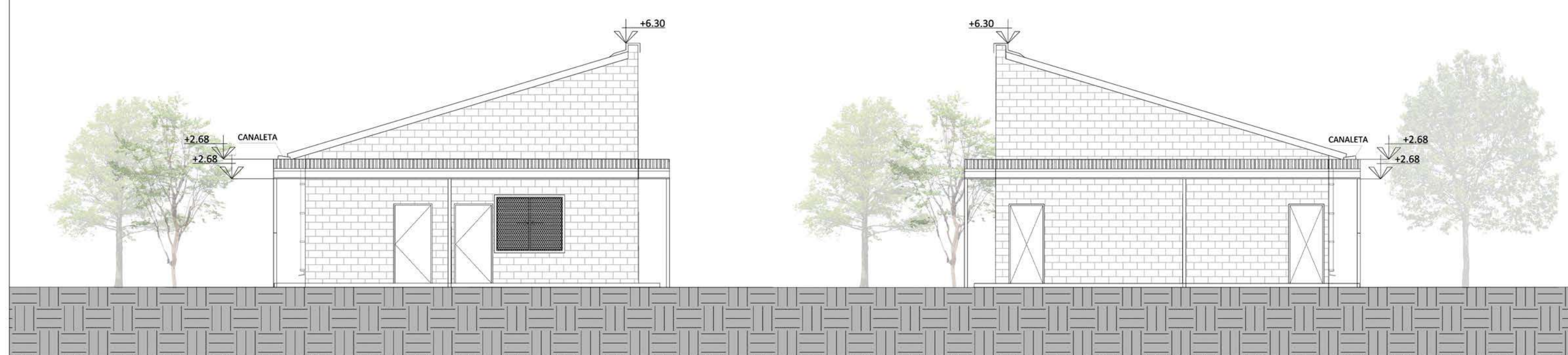

FACHADA FRENTE Vestuarios

FACHADA TRASERA Vestuarios

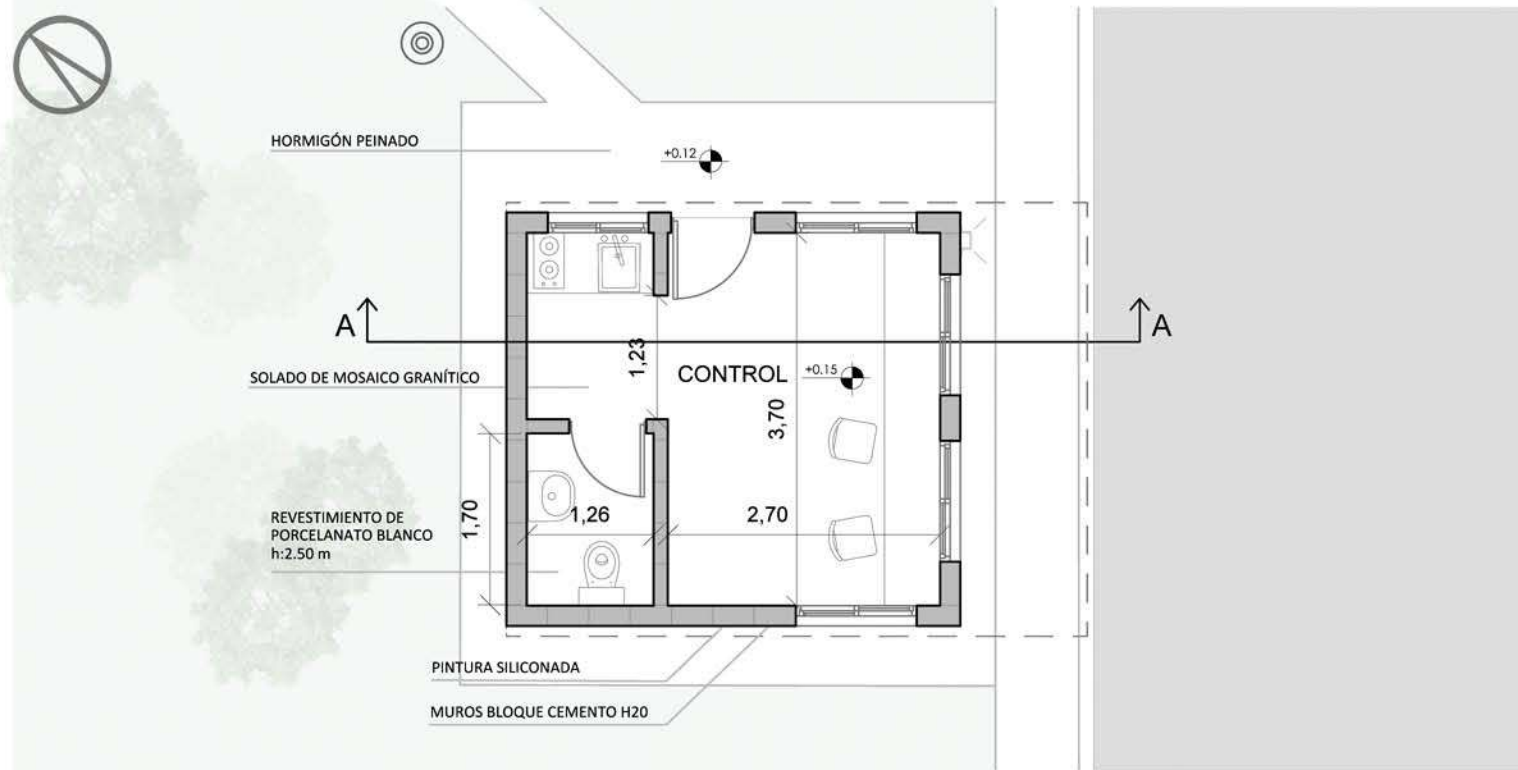

PLANTA DE ARQUITECTURA ESC. 1:75

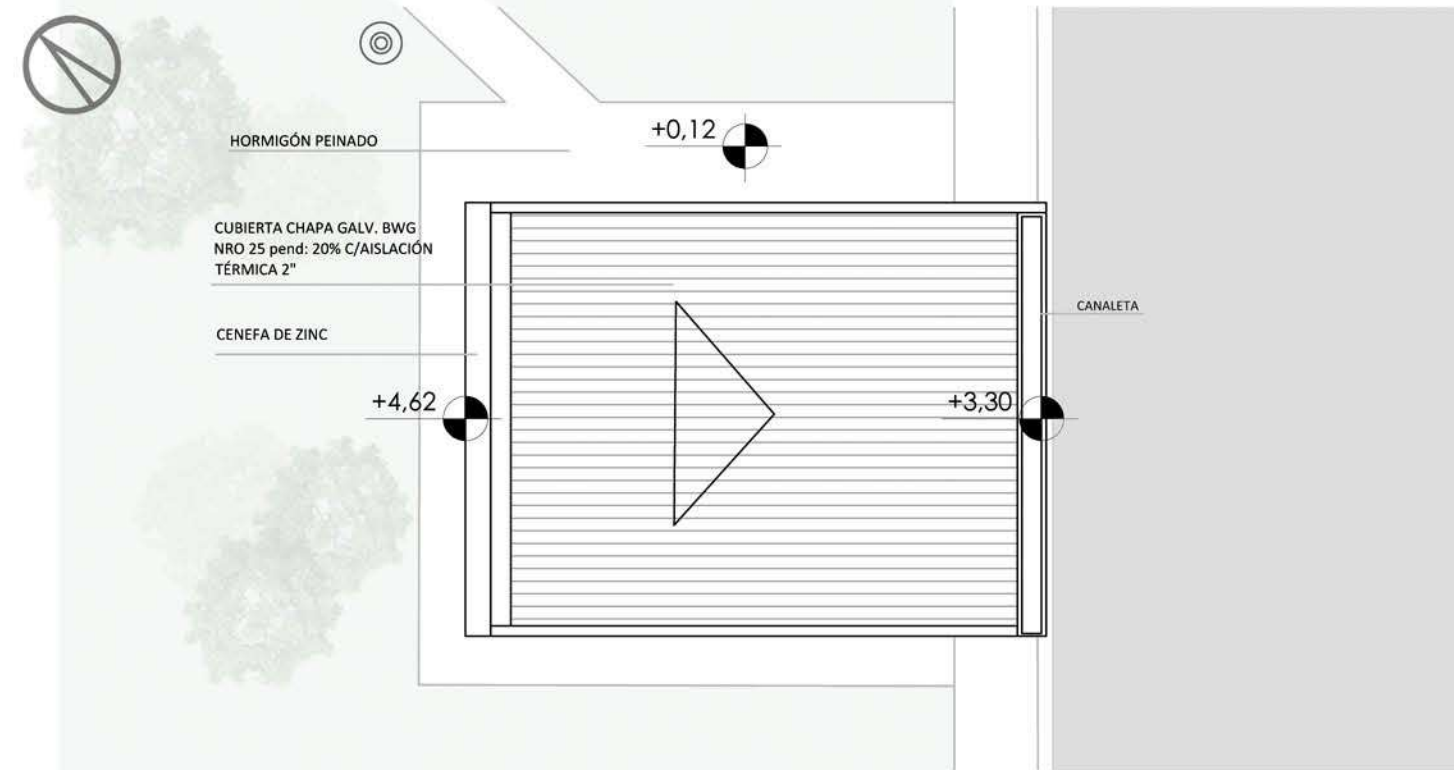

PLANTA DE TECHOS ESC. 1:75

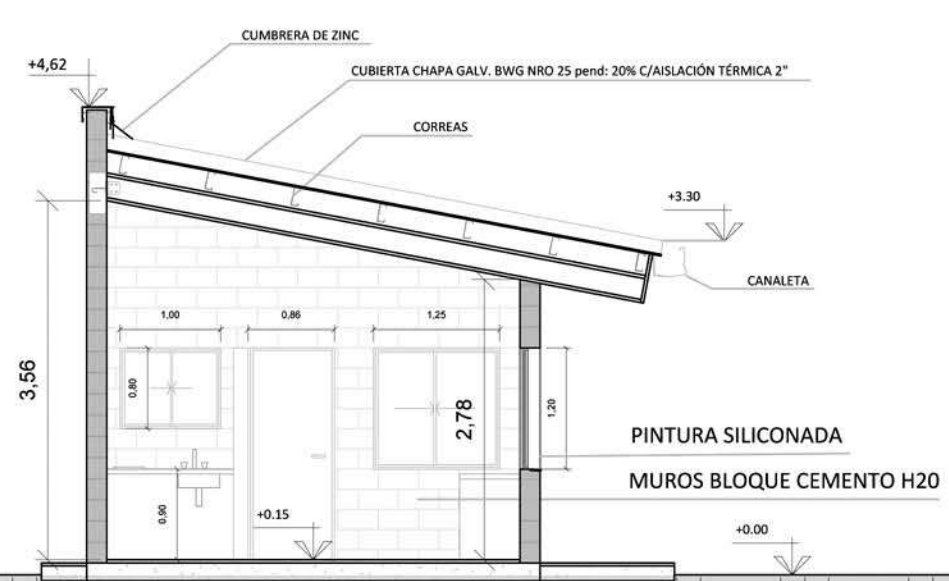

CORTE A-A ESC. 1:75

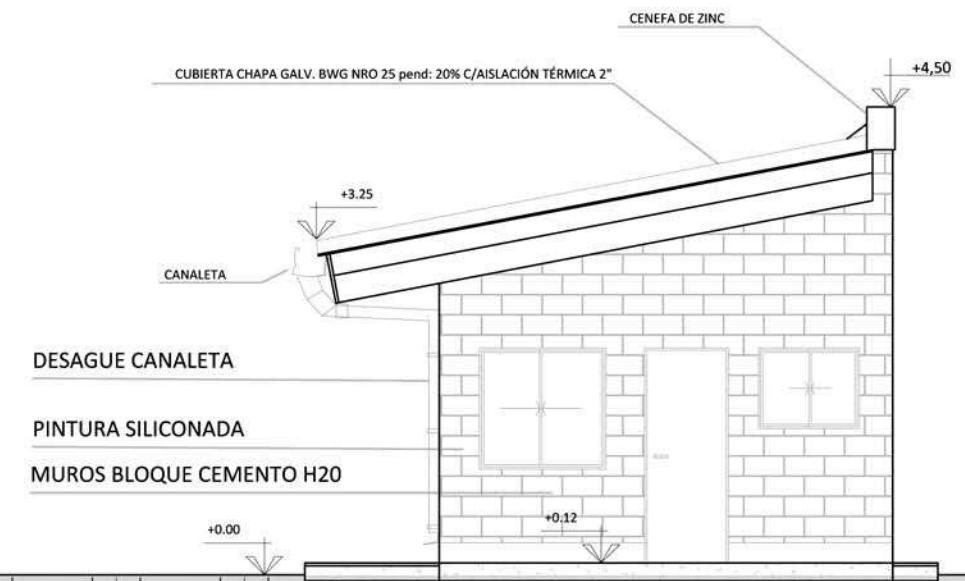

VISTA ESC. 1:75

 Ministerio de Ambiente y Desarrollo Sostenible Argentina	
PROGRAMA PARA LA GESTIÓN DE RESIDUOS SÓLIDOS URBANOS (GIRSU)	
REVISO APROBO	PRODUCTO 1: ECO PARQUE SOCIO AMBIENTAL QUILMES Garita de Control
ESCALAS/S: 1: 75	PLANOS: 49-PLANTA, PLANTA DE TECHOS, CORTE Y VISTA
FECHA: 05/2020	ARCHIVO: Garita de control

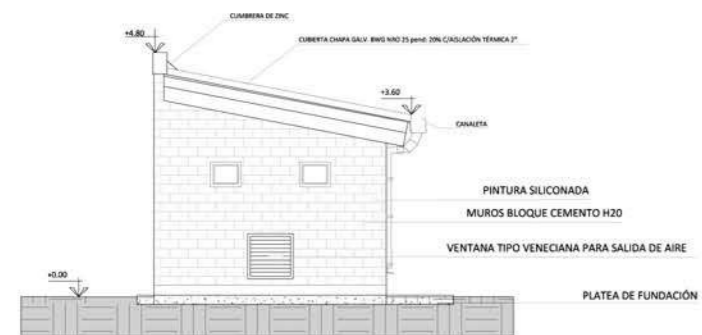

FACHADA SUDOESTE Sala de grupo electrógeno

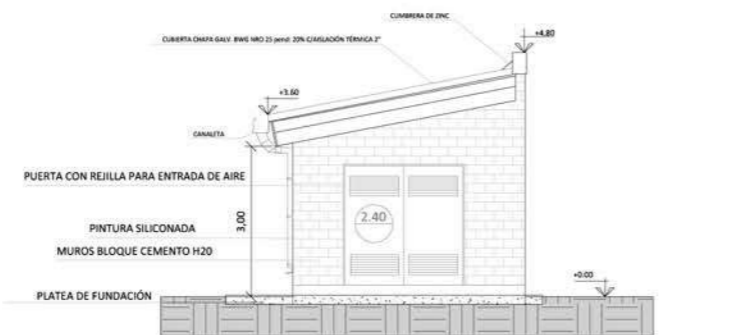

FACHADA NORESTE Sala de grupo electrógeno

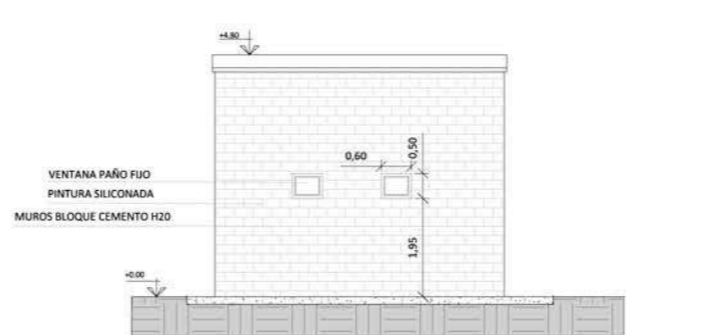

FACHADA NOROESTE Sala de grupo electrógeno

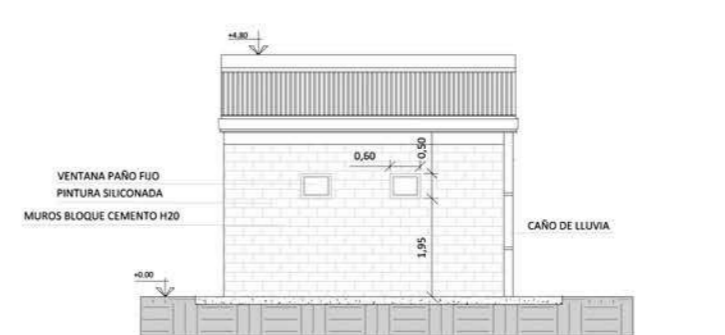

FACHADA SUDESTE Sala de grupo electrógeno

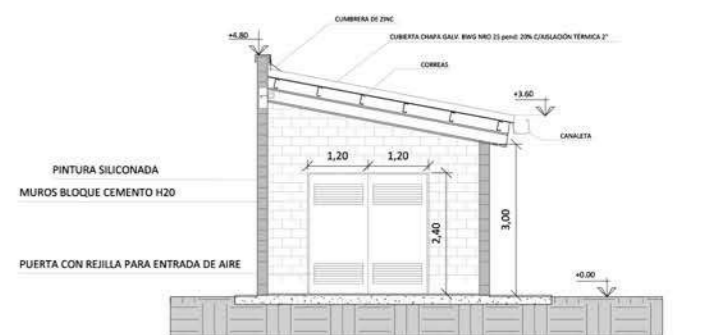

CORTE A-A



PLANTA - Sala de grupo electrógeno

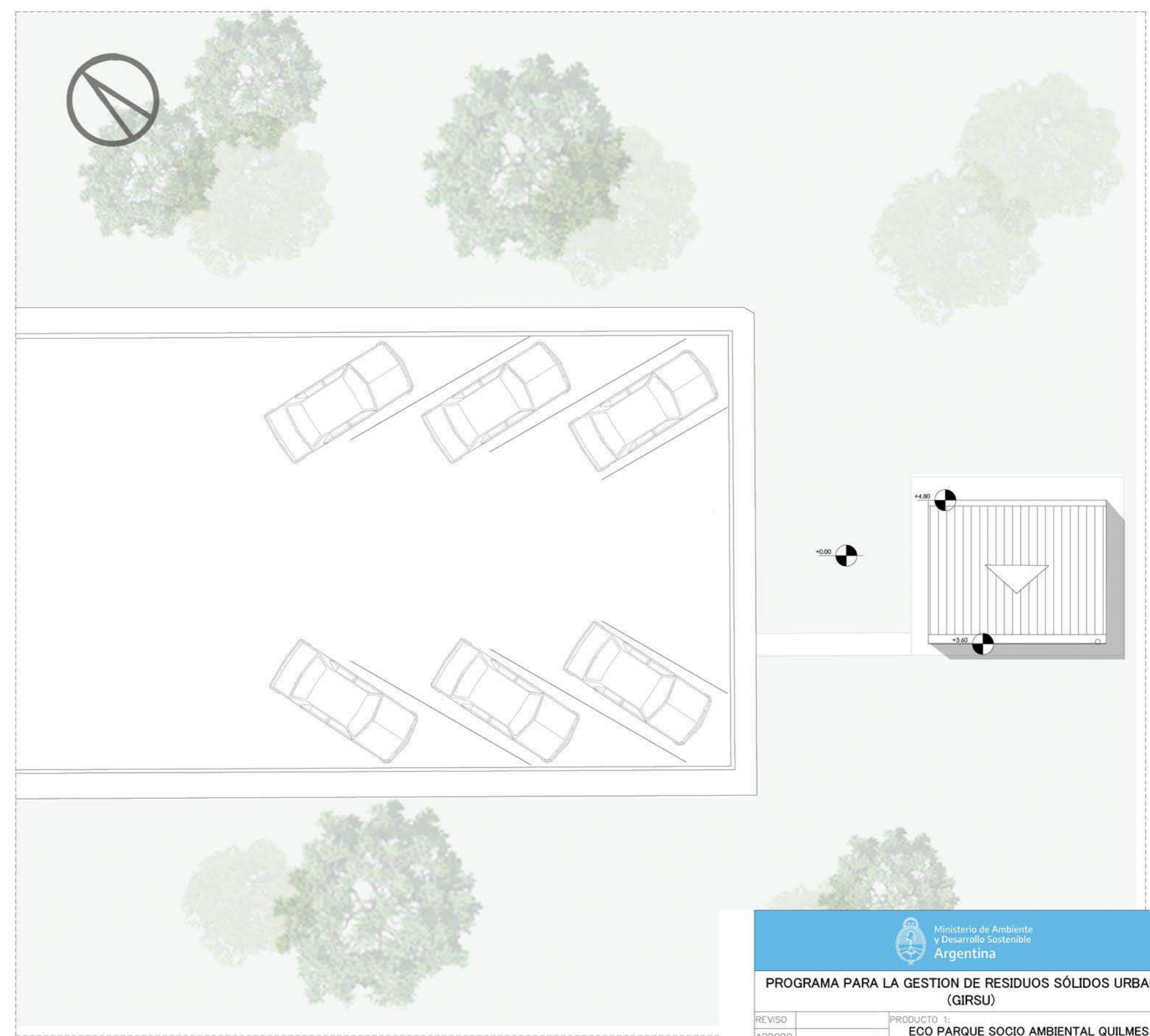

PLANTA TECHOS - Sala de grupo electrógeno

Ministerio de Ambiente y Desarrollo Sostenible
Argentina

PROGRAMA PARA LA GESTION DE RESIDUOS SÓLIDOS URBANOS (GIRSU)

REVISO	PRODUCTO 1:
APROBO	ECO PARQUE SOCIO AMBIENTAL QUILMES
	SALA DE GRUPO ELECTRÓGENO
ESCALAS/S:	PLANOS:
1: 50/25	50-IMPLANTACIÓN, CORTE, VISTA
FECHA: 05/2020	ARCHIVO:

Guarderia

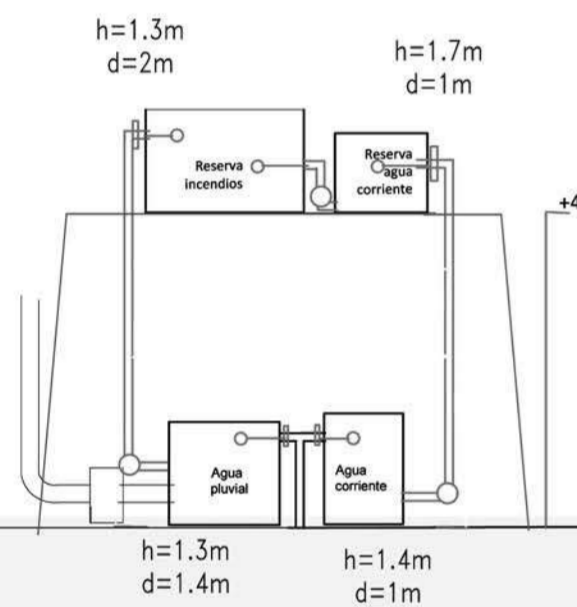

Planta de Transferencia

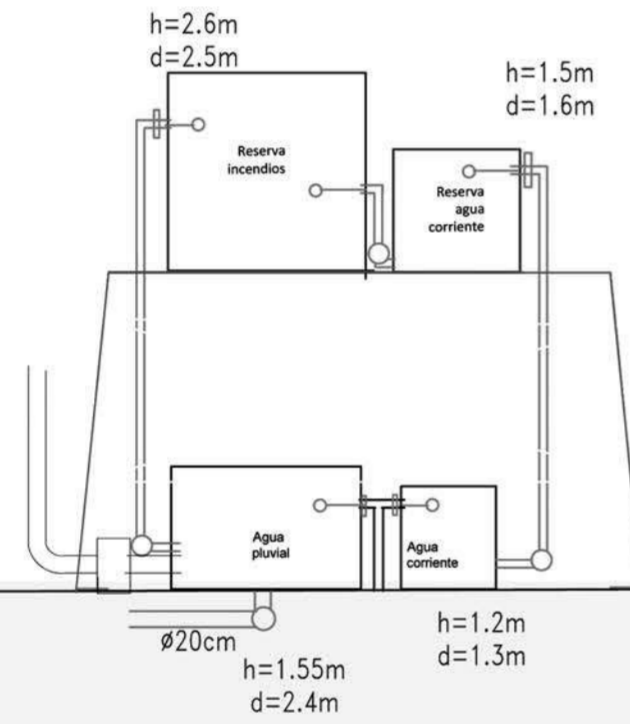

Administración

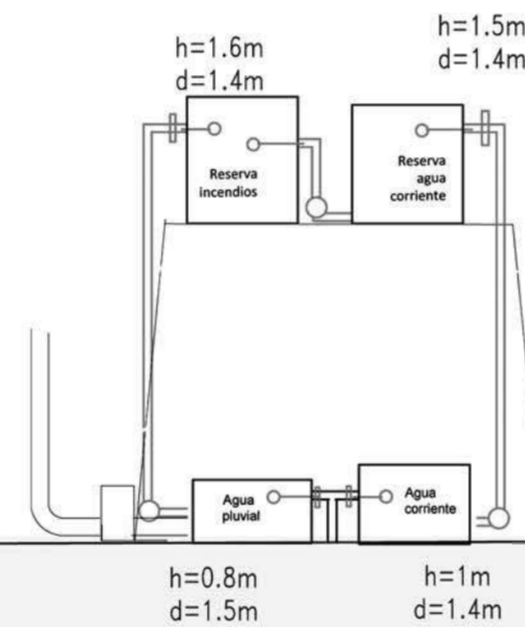

Taller de mantenimiento

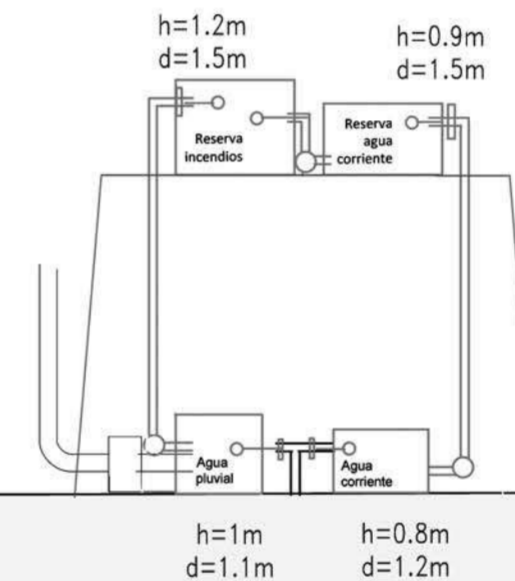

Taller de separación

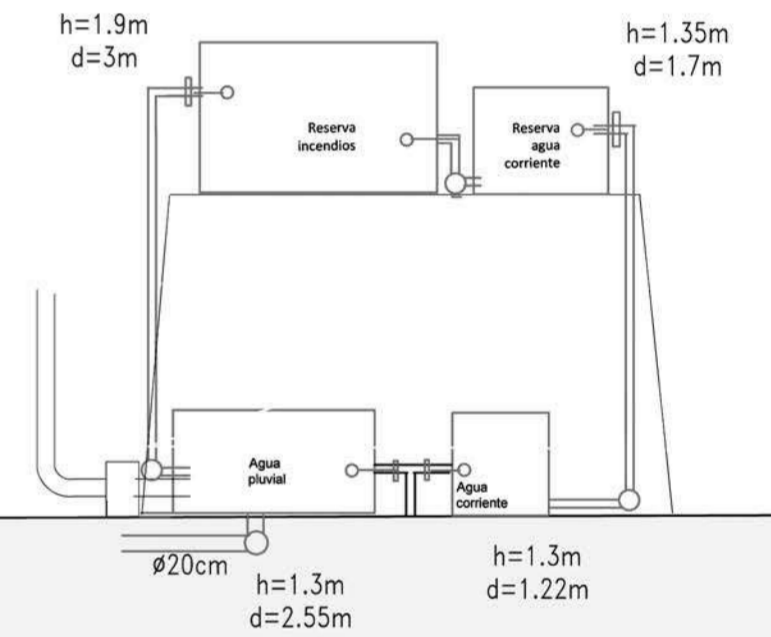

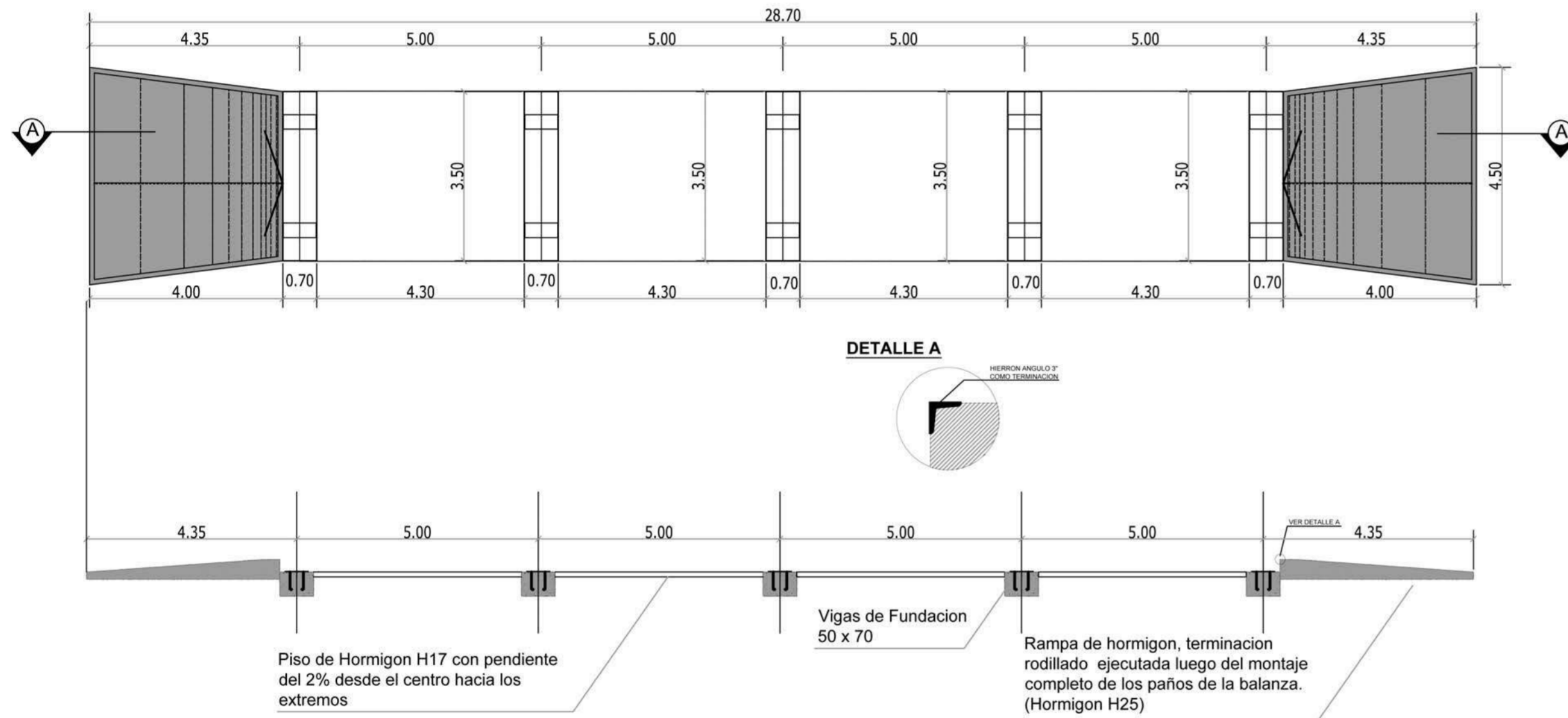
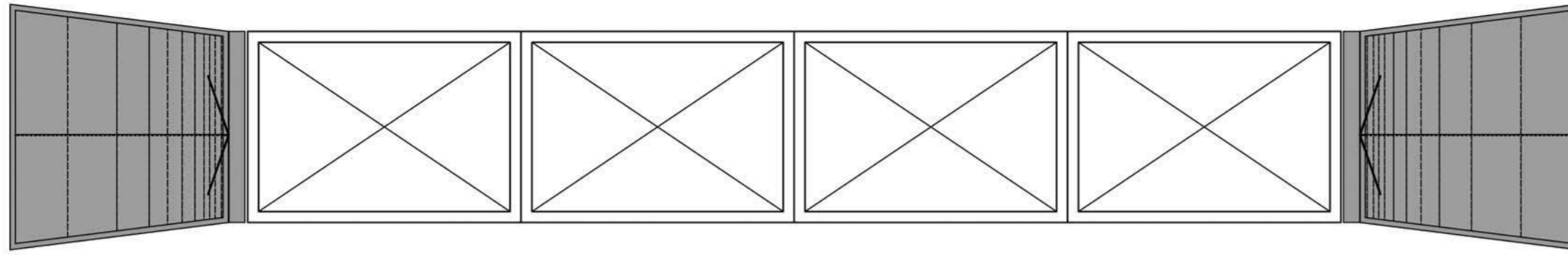

CORTE AA

VIGAS DE FUNDACION

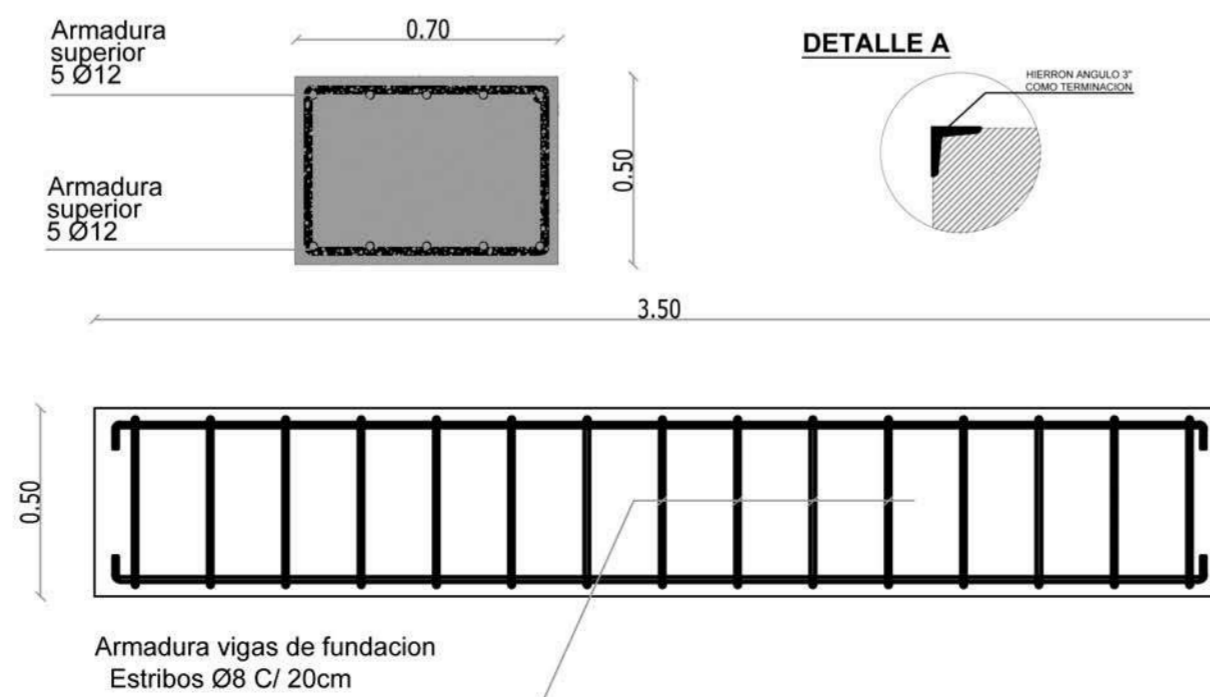

 Ministerio de Ambiente y Desarrollo Sostenible Argentina	
PROGRAMA PARA LA GESTION DE RESIDUOS SÓLIDOS URBANOS (GIRSU)	
REVISO: _____ APROBO: _____	PRODUCTO 1: ECO PARQUE SOCIO AMBIENTAL QUILMES BALANZA
ESCALAS/S: 1: 50/25	PLANOS: 52- DETALLE BALANZA
FECHA: 05/2020	ARCHIVO: